

INTEX® POUŽÍVATEĽSKÁ PRÍRUČKA Slovak

368
IO

NABÍJACÍ RUČNÝ VYSÁVAČ

Model CL1004 MAX. TEPLOTA VODY 40 °C

PRED POUŽITÍM TOHTO VÝROBKU SI PREČÍTAJTE POKYNY A POTOM POSTUPUJTE PODĽA NICH

VAROVANIE

- Montáž a demontáž len dospelými osobami. Tento výrobok nie je hračka.
- Tento spotrebič môžu používať osoby so zníženými fyzickými, zmyslovými alebo duševnými schopnosťami alebo s nedostatočnými skúsenosťami a znalosťami, ak sú pod dohľadom alebo boli poučené o používaní spotrebiča bezpečným spôsobom a rozumejú príslušným nebezpečenstvám.
- Deti sa nesmú so zariadením hrať. Čistenie a údržbu nesmú robiť deti, ak nie sú pod dohľadom dospelé osoby.
- Prístroj musí byť napájaný iba bezpečným nízkym napätím podľa označenia na prístroji.
- Nepoužívajte spotrebič, ak je akokoľvek poškodený. Poškodené súčasti ihneď vymeňte.
- Tento vysávač vytvára nasávanie. Udržujte vlasy, voľné oblečenie, prsty a všetky časti tela mimo otvorov a pohyblivých častí.
- Používajte iba príslušenstvo a náhradné diely uvedené v tomto návode na obsluhu.
- Nikdy nenechávajte tento spotrebič zapojený do elektrickej zásuvky počas dlhodobého skladovania.
- Nikdy nenechávajte tento spotrebič vo vode, ak je vypnutý alebo sa mu vybilí batérie.
- Nepoužívajte tento spotrebič na prvú údržbu bazény (začiatok sezóny). Tento spotrebič je určený na bežnú všeobecnú údržbu vášho bazény alebo kúpeľa. Nepoužívajte na čistenie dlhšie nahromadeného a hrubého znečistenia, ako napr. na začiatku kúpacej sezóny.
- Tento spotrebič je určený na použitie pod vodou: musí byť ponorený, aby správne fungoval. Nepoužívajte tento spotrebič ako všestranný vysávač.
- Nepoužívajte tento spotrebič bez filtračného vrečka a / alebo krytu.
- Nevysávajte ostré predmety, pretože by mohlo dôjsť k poškodeniu filtračného vrečka.
- Nevysávajte toxické látky, horľaviny alebo horľavé kvapaliny, ako je benzín, alebo nepracujte v prítomnosti výbušných alebo horľavých výparov.
- Nikdy nekladajte alebo nenechajte spadnúť predmety do žiadneho otvoru v zariadení. Udržujte všetky otvory bez lístia, nečistôt, alebo čohokoľvek, čo môže znížiť prietok vody.
- Pred čistením, údržbou, výmenou filtračného vrečka alebo akokoľvek bežnou údržbou zariadenie vždy vypnite a odpojte.
- Udržujte nabíjací USB kábel mimo ostrých predmetov a horúcich povrchov.
- Nedobíjajte výrobok s poškodeným USB nabíjacím káblom a / alebo poškodeným konektorom nabíjačky.
- Nabíjajte výrobok v interiéri, v suchom a čistom prostredí. Nevystavujte dažďu alebo extrémnym teplotám a nemanipulujte s mokrymi rukami počas nabíjania. Nikdy nenabíjajte výrobok počas jeho používania.
- Tento výrobok obsahuje zapečatené nevymeniteľné nikel-hydridové (Ni-MH) nabíjateľné batérie. Nevyhadzujte výrobok do bežného odpadu, komunálneho odpadu, alebo ohňa, pretože zabudované dobíjacie batérie môžu vytiecť alebo explodovať. Vždy likvidujte batérie v súlade s miestnymi zákonmi a predpismi.
- Tento výrobok je určený len na účely uvedené v tomto návode!
- Nabíjanie robte podľa pokynov v časti „Nabíjanie batérie“.

POSTUPUJTE PODĽA TÝCHTO PRAVIDIEL A VŠETKÝCH POKYNOV, ABY NEDOŠLO K POŠKODENIU MAJETKU ALEBO INEMU PORANENIU.

TIETO POKYNY USCHOVAJTE

REFERENCIE NA NÁHRADNÉ DIELY

368
IO

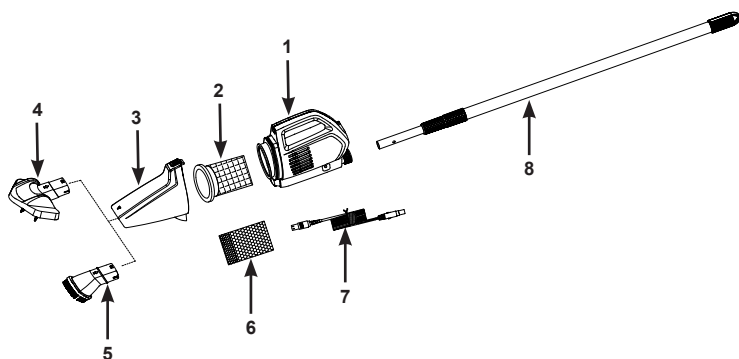

POZNÁMKA: Obrázky majú len ilustratívny charakter. Aktuálny výrobok sa môže odlišovať. Nie je v mierke.

REF. Č.	POPIS	MNOŽSTVÁ	NÁHRADNÝ DIEL. Č.
1	TELESO VYSÁVAČA S NEVYMENITELNOU BATÉRIOU	1	13349
2	FILTRAČNÉ VRECKO S TESNENÍM	1	13268
3	KRYT VYSÁVAČA	1	13353
4	VEĽKÁ VYSÁVACIA KEFOVACIA HLAVA	1	13351
5	VYSÁVACIA HUBICA	1	13352
6	MIKROFILTRAČNÉ VRECKO	1	13253
7	USB NABÍJACÍ KÁBEL VYSÁVAČA	1	12269
8	TELESKOPICKÁ HLINÍKOVÁ TRUBKA	1	13350

Všeobecne:

- Nabíjačka nie je súčasťou dodávky. Používajte iba nabíjačku s kompatibilnou štandardnou USB zásuvkou (smartphone alebo tablet) s výstupným napätím 5-5,2V \equiv , 1A alebo viac.
- Úplné nabitie trvá približne 5-6 hodín: poskytuje asi 40 až 50 minút prevádzky.
- Pred akýmkoľvek nabíjaním sa uistite, že nabíjacia zásuvka na výrobku je suchá.

Nabíjanie batérie:

- Pripojte USB kábel do zásuvky USB nabíjačky a zapojte nabíjačku do elektrickej zásuvky.
- Pripojte menší koniec USB kábla (7) do nabíjacej zásuvky (1) vysávača. Pozrite obr. (1). Kontrolky sa v tomto čase rozsvietia na červeno. Po úplnom nabití sa kontrolka rozsvieti na zeleno. Pozrite obr. (2).

Poznámka: Pri prvom použití alebo po dlhodobom skladovaní je potrebné zariadenie pred použitím nabíjať 6 hodín.

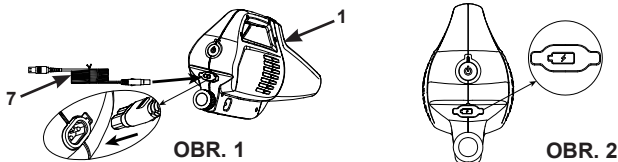

TIETO POKYNY USCHOVAJTE

Návod na postavenie:

1. Vložte filtračné vrecko s tesnením (2) do telesa vysávača (1). Pozrite obr. (3.1).
Na vysávanie jemných malých častíc: vložte mikrofiltračné vrecko (6) do filtračného vrecka s tesnením (2), pričom dbajte na to, aby mikrofiltračné vrecko „prekrývalo“ tesnenie filtračného vrecka (2). Potom vložte celé filtračné vrecko s mikrofiltračným vreckom do vysávača. Pozrite obr. (3.2).
2. Nainštalujte kryt telesa vysávača (3) na teleso vysávača (1). Pozrite obr. (3.3).
Poznámka: Pri odstraňovaní krytu vysávača (3) stlačte pružinové tlačidlo, aby ste uvoľnili kryt vysávača.

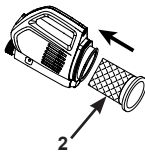

OBR. 3.1

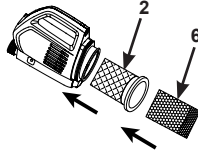

OBR. 3.2

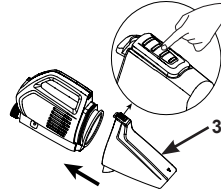

OBR. 3.3

3. Pripojte požadované príslušenstvo čistiacej hlavy na kryt telesa vysávača. Pozrite obr. (4).
Poznámka: Uistite sa, že šípka na kryte vysávača (3) ukazuje na šípku na vysávacej hlavici (4) alebo vysávacej hubici (5).

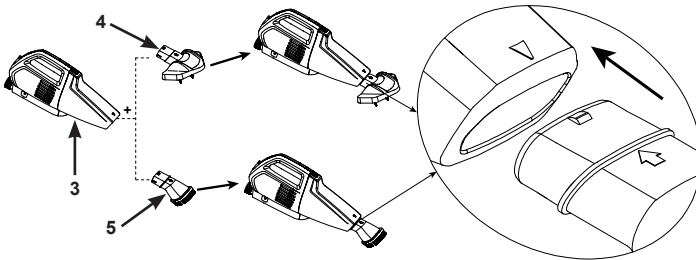

OBR. 4

4. Pripojte hliníkovú trúbku (8) stlačením pružinového tlačidla a zasunutím do rukoväte telesa vysávača (1). Skontrolujte, či tlačidlo „zapadne“ do otvorov. Nastavte dĺžku trubky uvoľnením, predĺžením a zaistením každého úseku. Pozrite obr. (5).

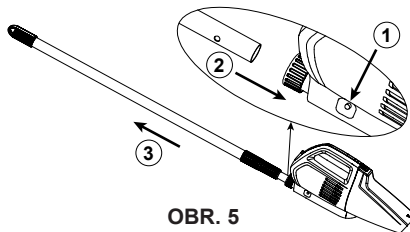

OBR. 5

DÔLEŽITÉ

Vysávač nebude fungovať, ak nie je ponorený do vody. Prítok vody z bokov telesa vysávača indikuje, že zariadenie je v prevádzke.

TIETO POKYNY USCHOVAJTE

Návod na obsluhu:

1. Najprv sa uistite, že je nabíjacia zásuvka bezpečne zakrytá gumenou klapkou. Najprv stlačte tlačidlo napájania, rozsvieti sa kontrolka batérie. Potom umiestnite vysávač do vody. Upozorňujeme, že ak batéria nie je napájaná, motor vysávania prestane fungovať, ale kontrolka bude stále svietiť. V tomto momente musíte batériu nabíť. Pozrite obr. (6).

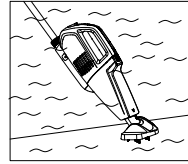
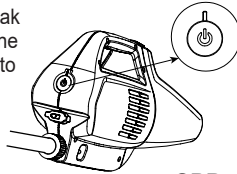
**OBR. 6**

Poznámka: Vždy vypnite tlačidlo napájania, keď sa zariadenie nepoužíva alebo počas dlhodobého skladovania, aby ste predišli poškodeniu batérie.

2. Opatrne „pozametajte“ povrch kúpeľa alebo bazénu a odstráňte nečistoty.
3. Pravidelne počas a po každom použití skontrolujte a vyprázdňte (mikro) filtračné vrecko.
4. Pre vybratie a vyprázdnenie (mikro) filtračného vrecka postupujte v opačnom poradí ako pri inštalácii.

Poznámka: Pred zmontovaním opláchnite záhradnou hadicou teleso vysávača, kryt a filtračné vrecká.

Údržba a Skladovanie:

1. Pred čistením, servisom a údržbou vypnite vysávač. Pravidelne kontrolujte všetky súčasti na známky poškodenia a namáhania. Poškodené súčasti ihneď vymeňte.
2. Vysávač rozoberte v opačnom poradí ako pri inštalácii. Vyčistite všetky komponenty s vodou a pred uskladnením sa uistite, že všetky komponenty sú dokonale suché.
3. Výrobok a príslušenstvo skladujte na suchom mieste s kontrolovanou teplotou v rozmedzí 0° - 40°C (32° - 104°F).
4. Na ochranu a predĺženie životnosti batérie sa pred dlhodobým skladovaním uistite, že je batéria nabitá a potom ju nabíjajte každé 3 mesiace.
5. Originálny obal môže byť použitý na skladovanie.

PROBLÉM	RIEŠENIE
VYSÁVAČ NEFUNGUJE	<ul style="list-style-type: none"> • Nabite výrobok a potom zapnite prístroj. Uistite sa, že je zapnuté tlačidlo napájania. • Udržujte teleso vysávača pod vodou.
SLABÉ NASÁVANIE	<ul style="list-style-type: none"> • Vyberte vhodné vrecko na filtrovanie a správne nainštalujte filtračné vrecká. • Pravidelne počas a po každom použití skontrolujte a vyprázdňte filtračné vrecká. • Skontrolujte, či sa vo vysávači nenachádza akýkoľvek piesok alebo usadeniny. • Skontrolujte, či nie je nabitie batérie príliš nízke. Ak je príliš nízke, nabite ju. • Obráťte sa na servisné stredisko Intex.
NEÚSPEŠNÉ NABÍJANIE	<ul style="list-style-type: none"> • Najskôr zapojte nabíjačku (nie je súčasťou dodávky) do sieťovej elektrickej zásuvky a potom zapojte kábel USB do nabíjacej zásuvky telesa vysávača. • Uistite sa, že kábel nabíjačky je bezpečne zasunutý do nabíjacej zásuvky, indikátor nabitia by mal svietiť.
NEČISTÍ BAZÉN	<ul style="list-style-type: none"> • Skontrolujte, či nie je nabitie batérie príliš nízke. Ak je príliš nízke, nabite ju. • Používajte správnu vysávaciu hlavu: veľkú vysávaciu kefovú hlavu použite na rovné otvorené povrchy a vysávaciu hubicu na rohy, schodíky a nerovné povrchy. • Použite správne filtračné vrecko, pozri časť „Inštalácia“. • Uistite sa, že vysávací hlavu alebo hubicu sú blízko povrchu steny alebo podlahy a znižte zametací pohyb a rýchlosť počas vysávania. • Štetiny hlavice vysávača sú opotrebované, vymeňte kefovú hlavu za novú. • V prípade veľkých škvrn na stene bazéna sa odporúča vyprázdniť bazén a vyčistiť stenu jemným čistiacim prostriedkom.

TIETO POKYNY USCHOVAJTE

OBMEDZENÁ ZÁRUKA

Vaše Nabíjací ručný vysávač bolo vyrobené z najkvalitnejších materiálov a bolo vysokokvalitne spracované. Všetky produkty Intex boli pred opustením továrne skontrolované a sú bez výskytu akýchkoľvek porúch. Táto obmedzená záruka sa vzťahuje len pre Nabíjací ručný vysávač.

Táto obmedzená záruka je dodatkom, a nie náhradou vašich zákonných práv a opravných prostriedkov. Vaše zákonné práva majú prednosť do takej miery, v akom je táto záruka v rozpore s niektorým z vašich zákonných práv. Napríklad spotrebiteľské zákony v celej Európskej únii stanovujú zákonné práva navyše k záruke, ktorú obdržíte v rámci tejto obmedzenej záruky: informácie o spotrebiteľských právach celej EÚ nájdete na internetovej stránke Európskej spotrebiteľského centra http://ec.europa.eu/consumers/ECC/contact_en/htm.

Ustanovenia tejto obmedzenej záruky sa vzťahujú len na pôvodného kupujúceho a táto záruka je neprenosná. Táto obmedzená záruka platí počas obdobia (1) rok od dátumu prvého maloobchodného nákupu alebo dodania. Odložte si váš pôvodný nákupný doklad s týmto návodom, pretože bude potrebné predložiť doklad o nákupe pri uplatnení reklamácie, inak je obmedzená záruka neplatná.

Ak zistíte výrobnú chybu v Nabíjací ručný vysávač počas záručnej doby, obráťte sa na príslušné servisné stredisko Intex uvedené v samostatnom zozname „autorizovaných servisných center“. Ak sa predmet vráti podľa pokynov servisného strediska Intex, servisné stredisko skontroluje predmet a rozhodne o oprávnenosti nároku. Ak sa na predmet vzťahujú ustanovenia záruky, bude predmet zadarmo opravený alebo vymenený za rovnakú alebo porovnateľnú položku (podľa rozhodnutia Intex).

Žiadne ďalšie záruky sa neposkytujú, okrem tejto záruky a zákonných nárokov platných vo vašej krajine. Do rozsahu prípustnom vo vašej krajine Intex v žiadnom prípade nenesie zodpovednosť voči vám ani žiadnej tretej strane za priame alebo nepriame škody vyplývajúce z používania vášho Nabíjací ručný vysávač, činnosti jeho zástupcov a zamestnancov (vrátane výroby výrobku). Niektoré krajiny alebo jurisdikcie nedovoľujú vylúčenie alebo obmedzenie náhodných alebo následných škôd, takže vyššie uvedené obmedzenia alebo vylúčenia sa na vás nemusia vzťahovať.

Táto obmedzená záruka sa neuplatní v nasledujúcich prípadoch:

- Ak Nabíjací ručný vysávač bol vystavený nedbanlivosti, nesprávne použitiu alebo nasadeniu, nehodám, nesprávne používaniu, nevhodnému napätiu alebo prúdu v rozpore s návodom na obsluhu, nesprávnej údržbe alebo skladovaniu;
- Ak Nabíjací ručný vysávač bol vystavený poškodeniu okolnosťami mimo kontrolu Intex vrátane a bez obmedzenia na bežné opotrebovanie a poškodenie spôsobené požiarom, povodňou, zamrznutím, dažďom alebo inými vonkajšími prírodnými silami;
- Na diely a súčasti, ktoré nepredáva Intex; a / alebo.
- Na neoprávnené úpravy, opravy či demontáž Nabíjací ručný vysávač kýmkoľvek iným ako pracovníkom servisného strediska Intex.

Zranenia alebo poškodenia akéhokoľvek majetku alebo osôb nie sú kryté touto zárukou.

Prečítajte si pozorne návod na obsluhu a dodržiavajte všetky pokyny týkajúce sa správnej prevádzky a údržby vášho Nabíjací ručný vysávač. Pred použitím vždy skontrolujte váš výrobok. Obmedzená záruka môže byť neplatná, ak nie sú dodržiavané pokyny.

©2025 Intex Marketing Ltd. - Intex Development Co. Ltd. - Intex Recreation Corp. All rights reserved/Tous droits réservés/Todos los derechos reservados/Alle Rechte vorbehalten. Printed in China/Imprimé en Chine/Impreso en China/Gedruckt in China.

®™ Trademarks used in some countries of the world under license from®™ Marques utilisées dans certains pays sous licence de/Marcas registradas utilizadas en algunos países del mundo bajo licencia de/Warenzeichen verwendet in einigen Ländern der Welt in Lizenz von/Intex Marketing Ltd. /a/a/an Intex Development Co. Ltd., Hong Kong & Intex Recreation Corp., P.O. Box 1440, Long Beach, CA 90801 • Distributed in the European Union by/Distribué dans l'Union Européenne par/Distribuido en la unión Europea por/Vertrieb in der Europäischen Union durch/Intex Trading B.V., Eitenseweg 46, 4706 PB Roosendaal – The Netherlands • Distributed in the UK by Unites Service (UK) Limited, 124 City Road, London, England, EC1V 2NX, UK.
www.intexcorp.com

INTEX®

TIETO POKYNY USCHOVAJTE

Strana 5