

INTEX® POUŽÍVATEĽSKÁ PRÍRUČKA

VRCHNÁ SLNEČNÁ CLONA BIMINI

PRED POUŽITÍM TOHTO VÝROBKU SI PREČÍTAJTE POKYNY A POTOM POSTUPOJTE PODĽA NICH

! VAROVANIE

- Odstráňte prístrešok a správne ho uložte, keď sa nepoužíva, alebo za silného vetra, búrky, hustého dažďa alebo sneženia.
- Nikdy nekladte žiadne predmety na prístrešok ani nevyvíjajte nadmerné sily na rám pri používaní.
- Pred vstupom do člna skontrolujte, či sú všetky spojenia prístreška bezpečné.
- Tento výrobok je určený len na účely uvedené v tomto návode!

NEDODRŽANIE TÝCHTO VAROVANÍ A POKYNOV NA MONTÁŽ A POUŽÍVANIE MÔŽE VIESŤ K VÁŽNEMU ZRANENIU, UTOPENIU ALEBO POŠKODENIU MAJETKU.

Referencie na náhradné diely

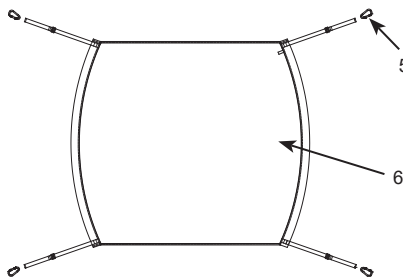
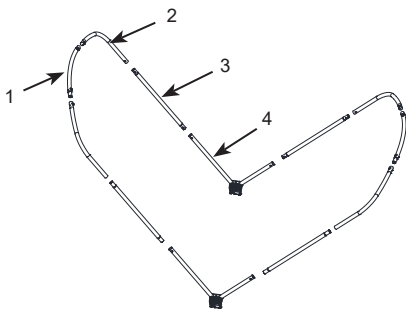

POZNÁMKA: Obrázky majú len ilustratívny charakter. Aktuálny výrobok sa môže odlišovať. Nie je v mierke.

REF. Č.	POPIS	MNOŽSTVÁ	NÁHRADNÝ DIEL Č.
1	Rozpera	2	13244
2	Tyč J	4	13245
3	Rovná tyč	4	13246
4	Sklopný kĺb s montážnym držiakom	2	13249
5	Háčik	4	13247
6	Prístrešok	1	13248

©2023 Intex Marketing Ltd. - Intex Development Co. Ltd. - Intex Recreation Corp. All rights reserved/Tous droits réservés/Todos los derechos reservados/Alle Rechte vorbehalten. Printed in China/Imprimé en Chine/Impreso en China/Gedruckt in China.

®™ Trademarks used in some countries of the world under license from®™ Marques utilisées dans certains pays sous licence de/Marcas registradas utilizadas en algunos países del mundo bajo licencia de/Warenzeichen verwendet in einigen Ländern der Welt in Lizenz von/ Intex Marketing Ltd. to/à/a/an Intex Development Co. Ltd., Hong Kong & Intex Recreation Corp., P.O. Box 1440, Long Beach, CA 90801 • Distributed in the European Union by/Distribué dans l'Union Européenne par/Distribuido en la unión Europea por/Vertrieb in der Europäischen Union durch/Intex Trading B.V., Ettenseweg 46, 4706 PB Roosendaal – The Netherlands • Distributed in the UK by UniteX Service (UK) Limited, 21 Holborn Viaduct, London EC1A 2DY, UK. www.intexcorp.com

INTEX®

TIETO POKYNY USCHOVAJTE

Všeobecne

- Nie je nutná žiadna zvláštna údržba pre vzduchovú pumpu. Na montáž a demontáž sa odporúčajú 2 ľudia.
- Pre lodné modely Intex: MARINER 3 & 4, EXCURSION 4, CHALLENGER 3, a SEAHAWK 3 & 4.
- Najprv sa uistite, že je čln postavený a nafúknutý. Pri inštalácii prístreška na čln musí byť čln na suchej zemi.
- Pri plavbe vysokou rýchlosťou zložte prístrešok.
- Nikdy sa nepokúšajte inštalovať tento výrobok za silného vetra, búrky, hustého dažďa alebo sneženia.

Návod na postavenie

1. Zostavenie rámu

- 1.1 Pripojte koniec tyčí J (2) označený „A“ ku koncom rozpery (1) označeným „A“. Uistite sa, že pružinový kolík je bezpečne zacvaknutý do otvoru. Pozrite obr. 1.

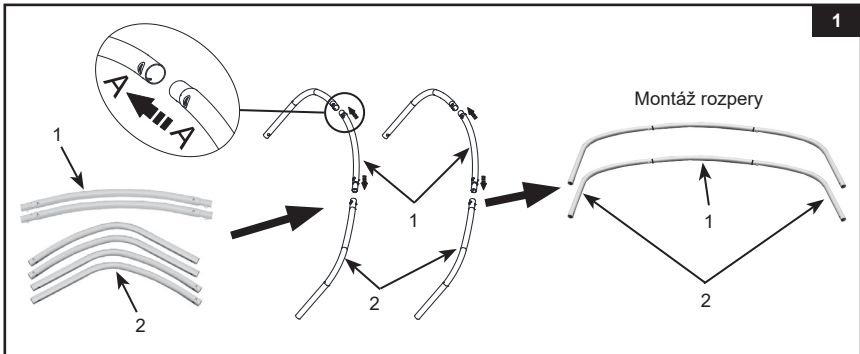

- 1.2 Pripojte rovné tyče (3) k sklopnému kĺbu pomocou montážnych konzol (4). Uistite sa, že pružinový kolík je bezpečne zacvaknutý do otvoru. Pozrite obr. 2.

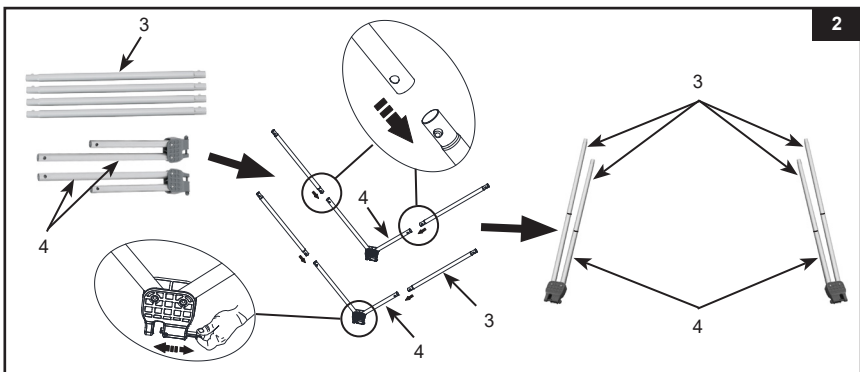

TIETO POKYNY USCHOVAJTE

2. Inštalácia prístreška na rám

- 2.1** Roztiahnite prístrešok (6) a zasuňte zostavu rozpery do manžety prístreška. Zopakujte tento postup pre ďalšiu manžetu prístreška. Upravte prístrešok tak, aby bol vycentrovaný nad zostavou priečky. Pozrite obr. 3.1-3.2.

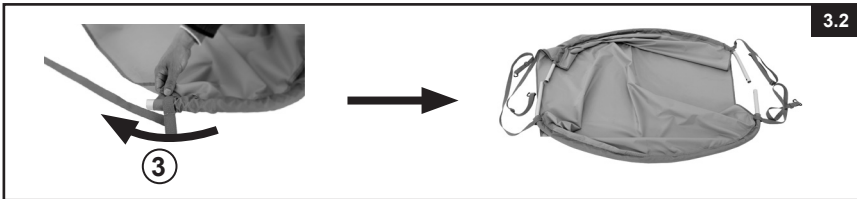
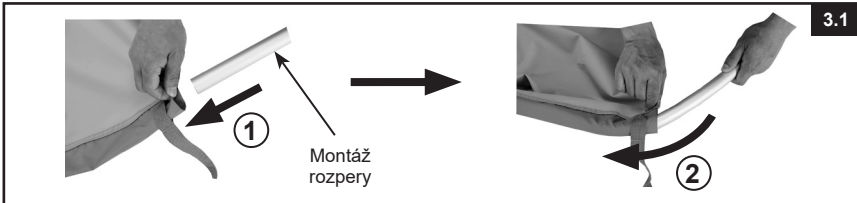

- 2.2** Pripevnite zostavu hrazdy s prístreškom k sklopnému kĺbu so zostavou montážnej konzoly. Uistite sa, že pružinový kolík je bezpečne zacvaknutý do otvoru. **DÔLEŽITÉ:** Strana prístreška s „čiernym vyťahovacím pútkom“ musí smerovať nadol alebo dovnútra. Pozrite obr. 4.

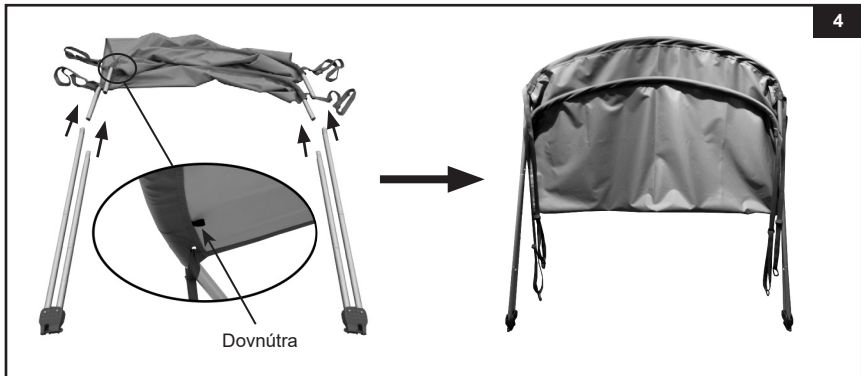

TIETO POKYNY USCHOVAJTE

3. Inštalácia zostavy prístreška na čln

- 3.1 Pre modely Intex Mariner 3 a 4:** nájdite držiaky lana s „dvojitými otvormi“ na bokoch trupu blízko prednej časti lode. S „krátkou“ stranou zostavy priečky smerujúcej k prednej časti člna pripevnite montážne držiaky zostavy prístreška k držiakom lana s dvojitými otvormi. Najprv potiahnite poistný kolík a potom ho uvoľnite tak, aby bol bezpečne zaistený na držiaku lana a montážneho držiaka. Zopakujte postup na druhej strane. Pozrite obr. 5.

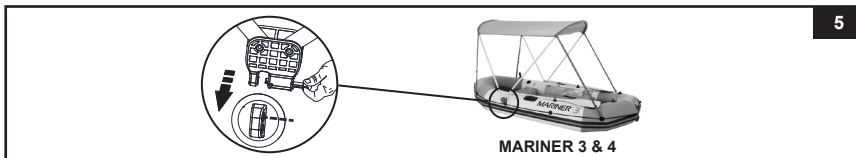

- 3.2 Pre modely Intex Excursion 4, Seahawk 3 a 4 a Challenger 3:** S vyššou stranou zostavy priečky smerujúcej k prednej časti člna pripevnite montážny držiak zostavy prístreška k držiakom vesiel umiestneným po stranách trupu blízko zadnej časti člna. Najprv potiahnite bezpečnostný kolík a potom ho uvoľnite tak, aby bol bezpečne zaistený na držiaku vesla a montážnom držiaku. Zopakujte postup na druhej strane. Pozrite obr. 6.



- 3.3** Upevnite 4 háčiky umiestnené na konci popruhov prístreška k držiakom lana umiestneným na bokoch trupu. Skontrolujte, či je prístrešok vycentrovaný a natiahnutý. Upravte spony popruhov, aby ste utiahli prístrešok. Pozrite obr. 7.

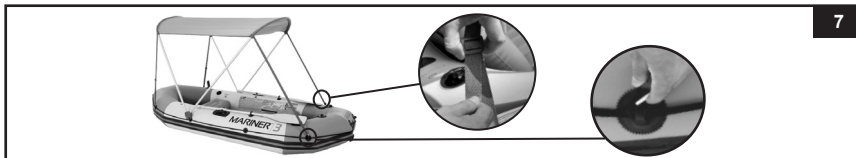

Údržba a Skladovanie

1. Pravidelne kontrolujte všetky komponenty, či nevykazujú známky poškodenia a opotrebovania. Poškodené súčasti ihneď vymeňte.
2. Prístrešok môžete rozobrať opačným postupom, ako je uvedené vyššie.
3. Na odstránenie nečistôt alebo škvŕn z prístreška používajte špongiu a čistú vodu.
4. Pred uskladnením sa uistite, že sú všetky časti úplne suché.
5. Výrobok a príslušenstvo skladujte na suchom mieste s kontrolovanou teplotou v rozmedzí 0° - 40°C (32° - 104°F).
6. Originálny obal môže byť použitý na skladovanie.

TIETO POKYNY USCHOVAJTE