

INTEX® NÁVOD NA OBSLUHU

Vnútrotná pumpa Quickfill® Plus

Model AP620D 220V – 240V~ 50Hz 80W
Model AP620DP 220V – 240V~ 50Hz 90W

DŮLEŽITÉ BEZPEČNOSTNÉ ZÁSADY

PRED POUŽITÍM TOHTO VÝROBKU SI PREČITAJTE POKYNY A POTOM POSTUPOJTE PODĽA NICH

VAROVANIE

- **NIKDY NENECHÁVAJTE DIEŤA SPAŤ NA NAFUKOVACOM MATRACI.**
- Nikdy nepoužívajte na nafukovanie matraca žiadne horľavé látky, AKO JE NAPRIKĽAD AEROSÓLOVÝ PLYN NA ÓPRAVU PNEUMATÍK, pretože by sa mohol vznietiť alebo explodovať.
- Tento výrobok nie je hračka. Deti nesmú zostať ponechané bez dozoru pri používaní nafukovacieho matraca.
- Odložte skladovacie vrece (ak je súčasťou) mimo dosahu detí. Skladovací vak nie je hračka! Keď vak nepoužívate, zložte ho a dajte mimo dosahu detí.
- Nekráčajte, nestojte, neskáčte a nepoužívajte nafukovací matrac ako trampolínu.
- Len na použitie v domácnosti. Iba pre vnútorné použitie. Nepoužívajte na vode alebo v jej blízkosti. Toto nie je raft.
- Neumiestňujte matrac pri schodoch, dverách, ostrých hranách alebo krehkých predmetoch. Zaisťte dostatočný priestor medzi matracom a predmetmi, aby nedošlo k zachyteniu.
- Uistite sa, že priestor pod matracom je plochý, hladký, rovný a bez ostrých predmetov, ktoré by ho mohli prederaviť.
- Zabráňte prístupu domácich zvierat k tomuto nafukovaciemu matracu. Domáce zvieratá môžu prepichnúť povrch matraca.
- Nespíte na okraji nafukovacieho matraca. Okraje poskytujú menšiu oporu ako stred matraca.
- Nepoužívajte viac ako 5 minút bez prerušenia. Odpojte a nechajte vychladnúť najmenej 15 minút.
- Odpojte prístroj, ak ho nepoužívate.
- Nezablkujte nafukovací otvor, alebo nekladajte do neho žiadne predmety.
- Poškodený sieťový kábel musí vymeniť výrobca, servisný technik či iná kvalifikovaná osoba.
- Ak chcete znížiť riziko úrazu elektrickým prúdom, nevystavujte prístroj dažďu. Skladujte v interiéri.
- Toto zariadenie môžu používať deti od 8 rokov a osoby s obmedzenými fyzickými, zmyslovými alebo duševnými schopnosťami alebo nedostatkom skúseností a znalostí, ak sú tieto osoby pod dohľadom alebo boli riadne poučené, čo sa týka použitia spotrebiča bezpečným spôsobom a chápu možné riziká spojené s jeho používaním.
- Deti sa nesmú so spotrebičom hrať. Čistenie a údržbu nesmú robiť deti, ak nie sú pod dohľadom dospelšej osoby.

DODRŽUJTE TIETO PRAVIDLÁ A VŠETKY POKYNY, ABY NEDOŠLO K POŠKODENIU MAJETKU, ÚRAZU ELEKTRICKÝM PRÚDOM, POPÁLENIU ALEBO INÉMU PORANENIU.

TIETO POKYNY USCHOVAJTE

NÁVOD NA OBSLUHU

Všeobecne

- Toto zariadenie má polarizovanú zástrčku (jeden kontakt je širší ako druhý). Táto zástrčka sa zmestí do polarizovanej zásuvky iba jedným spôsobom. Ak zástrčka nezapadá úplne do zásuvky, otočte ju. Ak sa stále nezmesťí, obráťte sa na kvalifikovaného elektrikára, aby namontoval správnu zásuvku. V žiadnom prípade nemeňte zástrčku.
- Nafukovacie postele sú určené na dočasné použitie a NIE SÚ určené ako náhrada za tradičnú posteľ.
- Uistite sa, že je oblasť plochá, rovná, čistá, bez ostrých predmetov a v dosahu elektrickej zásuvky.
- Aby ste predišli prepichnutiu alebo poškodeniu vzduchovej postele, nikdy ju neťahajte po zemi. Pri premiestňovaní alebo zmene polohy zdvihnite nafúknutú vzduchovú posteľ.
- Nie je nutná žiadna zvláštna údržba pre vzduchovú pumpu. Pumpa je odnímateľná.
- Na čistenie vzduchovej postele používajte iba handričku s jemným mydlovým roztokom. Nepoužívajte žiadne chemikálie.
- V prípade opráv používajte len bežné PVC lepidlo a záplaty. Pre semišové povrchy: pred nanosením lepidla a/alebo náplasti najprv odstráňte semišový materiál.

REFERENCIE NA NÁHRADNÉ DIELY

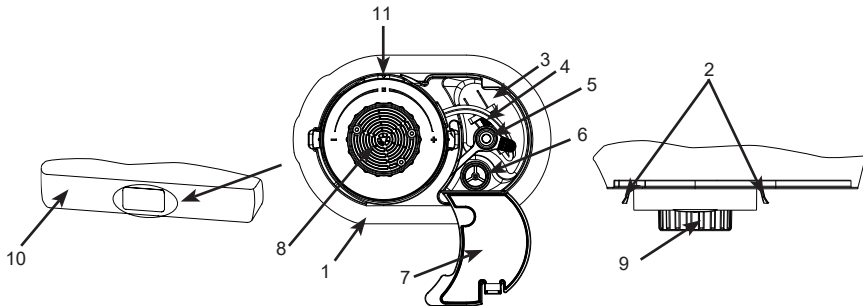

Popis dielov:

- | | | |
|---------------------------------|--|--------------------------------------|
| 1. Rám držiaka čerpadla | 4. Sieťový napájací kábel | 8. Priechod vzduchu |
| 2. Jazyček na odstránenie pumpy | 5. Prípojka krytka pre ručné nafukovanie | 9. Ovládacie koliesko ventilu |
| 3. Priehradka na kábel | 6. Prípojka pre ručné nafukovanie | 10. Nafukovacia posteľ |
| | 7. Kryt priehradky na kábel | 11. Poloha Zatvorené / vypnutá pumpa |

POZNÁMKA: Obrázky majú len ilustratívny charakter. Nemusia zobrazovať skutočný produkt. Nie je v mierke. Vzhľadom na politiku neustáleho zdokonaľovania výrobkov si Intex vyhradzuje právo na zmenu špecifikácií a vzhľadu, čo môže mať za následok aktualizáciu návodu na obsluhu bez predchádzajúceho upozornenia.

TIETO POKYNY USCHOVAJTE

NAFUKOVANIE

1. Otvorte kryt priestoru pre sieťový kábel a vyberte sieťový kábel. Neťahajte za kábel. Pozrite obr. (1).
2. Zapojte striedavý napájací kábel do elektrickej zásuvky. Pozrite obr. (2).

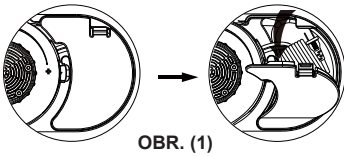

OBR. (1)

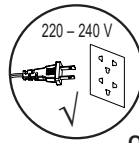

OBR. (2)

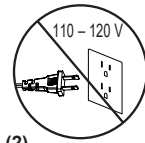

3. Otočte ovládacie koliesko ventilu úplne v smere hodinových ručičiek až na doraz. Pumpa sa automaticky zapne, aby nafúkla nafukovaciu posteľ. Pozrite obr. (3).

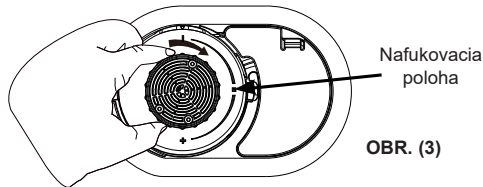

OBR. (3)

4. Keď je nafukovacia posteľ úplne nafúknutá, otočte ovládací gombík späť (proti smeru hodinových ručičiek) do strednej polohy, čím sa zatvorí ventil a vypne sa pumpa. Pozrite obr. (4).

POZNÁMKA: Otáčaním ovládacieho kolieska v ľubovoľnom smere, keď je pumpa odpojená, umožníte únik vzduchu z nafukovacej postele. Pokyny na nastavenie tvrdosti nájdete v kroku č. 5.

Nikdy neodpájajte napájací kábel z elektrickej zásuvky, keď je pumpa v prevádzke. Pred odpojením napájacieho kábla otočte ovládač do polohy zatvorené / vypnutá pumpa.

Otočte do polohy Zatvorené / vypnutá pumpa

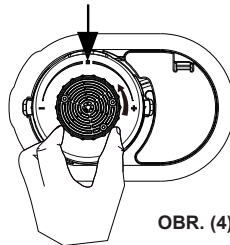

OBR. (4)

5. Ak sa vám nafukovacia posteľ zdá príliš pevná, uvoľnite trochu vzduchu jednoduchým postupným otáčaním ovládacieho gombíka proti smeru hodinových ručičiek, kým vzduch nezačne unikať cez vzduchový prechod. Keď dosiahnete požadovanú pevnosť, otočte ovládač späť do strednej polohy zatvorené / vypnutá pumpa. V prípade, že nafukovací matrac bude príliš mäkký, zopakujte podľa potreby kroky 3 až 5.

TIETO POKYNY USCHOVAJTE

DÔLEŽITÉ

Správne nafúknutie nafukovacieho matraca.

Okolité teplota vzduchu má vplyv na vnútorný tlak nafukovacieho matraca. Pri nízkej okolitej teplote sa vzduch zmrští v nafukovacom matraci, ktorý bude potom mäkkší: pridajte vzduch podľa potreby. Pri vysokej teplote okolia sa vzduch vo vnútri nafukovacieho matraca značne roztiahne a nafukovací matrac bude tvrdý a môže prasknúť: odvzdušnite ho, aby nedošlo k jeho poškodeniu, alebo zmenšite jeho tvrdosť. **Nevystavujte** nafukovací matrac extrémnym teplotám (vysokým alebo nízkym).

Rozťahovanie je prirodzenou vlastnosťou nového vinylu. Po prvom použití môže byť nafukovací matrac mäkký a vyžaduje ďalšie dofúknutie na udržanie požadovanej pevnosti. To je normálne v prvých dňoch používania.

Zobrazené rozmery sú približné a môžu sa odlišovať v závislosti na teplote vinylu a teplote vzduchu.

V žiadnom prípade spoločnosť Intex, jej splnomocnení zástupcovia alebo zamestnanci nepreberajú zodpovednosť za škody (napríklad prederavenie) na nafukovacom matraci, spôsobené nedbalosťou, bežným opotrebením, zneužitím a nedbanlivosťou, či pôsobením vonkajších síl.

VYFUKOVANIE

1. Zapojte striedavý napájací kábel do elektrickej zásuvky. Pozrite obr. (2).
2. Otočte ovládací gombík ventilu úplne proti smeru hodinových ručičiek až na doraz. Pumpa teraz vyfukuje nafukovaciu posteľ. Pozrite obr. (5).

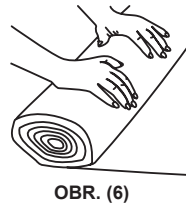
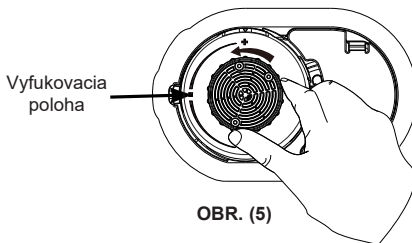

3. Keď sa z nafukovacej postele odstráni všetok vzduch, otočte ovládací gombík späť (v smere hodinových ručičiek) do strednej polohy, ktorá zatvorí ventil a vypne pumpu.
4. Odpojte sieťový kábel z elektrickej zásuvky, stočte ho a vložte do priestoru pre kábel, potom zatvorte kryt. Uistite sa, že sieťový kábel neobsahuje žiadne skrútenia, slučky alebo uzly.
5. Keď je vzduchová posteľ celkom vypustená, začnite ju rolovať od konca naproti čerpadlu smerom ku koncu, kde je čerpadlo umiestnené. Pozrite obr. (6).

MOŽNOSŤ RUČNÉHO NAFUKOVANIA

Ak nie je k dispozícii elektrická energia, je možné použiť bežnú nožnú, ručnú alebo batériovú vzduchovú pumpu pripojením k ručnému nafukovaciemu portu umiestnenému vo vnútri priestoru pre sieťový kábel. Pozrite obr. (7). Postupujte podľa nasledujúcich krokov:

TIETO POKYNY USCHOVAJTE

1. Otvorte kryt priestoru pre sieťový kábel a vyhľadajte port na ručné nafúknutie.
2. Uistite sa, že ovládací gombík vnútornej elektrickej pumpy je stále v polohe zatvorené / vypnutá pumpa.
3. Odstráňte uzáver z prípojky pre manuálne nafukovanie a zasuňte trysku pumpy do otvoru. Nafukujte vzduchovú posteľ na požadovanou pevnosť.

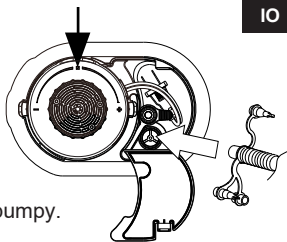

OBR. (7)

POZNÁMKA: Neprefúknite. Pevnosť by mala byť približne rovnaká ako úroveň dosiahnutá pomocou internej elektrickej pumpy.

4. Vyberte trysku z otvoru na manuálne nafukovanie a zatvorte uzáver a kryt priestoru pre kábel.

SKLADOVANIE

1. Nafukovací matrac sfúknite podľa postupu uvedeného v časti „SFUKOVANIE“.
2. Skontrolujte, či je matrac čistý a suchý.
3. Položte matrac naplocho so stranou na spanie smerom nahor a postupujte podľa pokynov na skladanie na obr. (8 - 12). Zložte matrac voľne a vyhýbajte sa ostrým ohybam, rohom a záhybom, ktoré môžu poškodiť matrac.



OBR. (8)



OBR. (9)



OBR. (10)

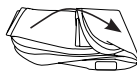

OBR. (11)



OBR. (12)

VÝMENA VNÚTORNEJ VZDUCHOVEJ PUMPY ALEBO DIELU NAFUKOVACEJ POSTELE

Ak je potrebné vymeniť buď vnútornú vzduchovú pumpu, alebo časť nafukovacej postele, odpojte vnútornú pumpu od nafukovacej postele nasledujúcim spôsobom:

1. Keď držíte obidve zaistovacie jazýčky stlačené dovnútra (pozrite obr. 13), otočte okrúhle teleso pumpy (veľký vonkajší okraj, nie ovládacie koliesko ventilu) proti smeru hodinových ručičiek a vytiahnite teleso vzduchovej pumpy z rámu držiaka.

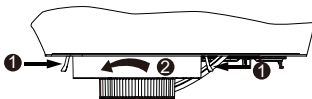

OBR. (13)

2. V závislosti od toho, ktorá časť sa má vymieňať, nechajte zvyšný diel (buď časť s nafukovacou posteľou alebo odstránenú pumpu) na bezpečnom mieste, kým nezískate náhradný diel. Po získaní nového dielu znova namontujte komponenty: jednoducho vložte pumpu do rámu držiaka a otáčajte v smere hodinových ručičiek, kým jazýčky nezapadnú na miesto.

POZNÁMKA: Uistite sa, že gumové tesnenie na telese pumpy a na vnútornej stene rámu držiaka sú čisté a bez vlákien, chlupov alebo nečistôt, aby bolo zaistené správne utesnenie a zabránilo sa úniku vzduchu.

POZNÁMKA: Neodstraňujte vnútornú vzduchovú pumpu z rámu držiaka z iného dôvodu, ako je údržba, pretože by to mohlo viesť k vytváraniu chuchvalcov, vlasov alebo nečistôt v oblasti tesnenia a spôsobíť únik vzduchu. Ak dôjde k úniku vzduchu, pred výmenou pumpy alebo nafukovacej postele skontrolujte, či je tesnenie čisté.

TIETO POKYNY USCHOVAJTE

ODSTRÁŇOVANIE PROBLÉMOV

PROBLÉM	PRÍČINA	RIEŠENIE
Únik vzduchu medzi vnútornou vzduchovou pumpou a rámom držiaka pumpy	<ul style="list-style-type: none"> Pumpa nie je bezpečne pripevnená. O-krúžok pumpy je znečistený. Vnútorné spevňovacie vlákna nafukovacej postele sú zachytené medzi vnútornou vzduchovou pumpou a rámom držiaka pumpy. O-krúžok pumpy je skrútený alebo poškodený. 	<ul style="list-style-type: none"> Keď držíte vonkajší okraj pumpy, zatlačte dovnútra a otočte pumpu úplne v smere hodinových ručičiek, kým dva bočné jazýčky nezapadnú na miesto. Vyberte pumpu z nafukovacej postele, odstráňte O-krúžok z pumpy a vyčistite ho vodou. Opätne nasadíte O-krúžok späť na pumpu, aby ste zabránili vzniku prachu, a aby sa na O-krúžok opäť nelepiли vlákna. Tiež sa uistíte, že na vnútornej stene rámu držiaka pumpy nie sú prach, vlasy alebo vlákna. Vyberte vnútornú vzduchovú pumpu a opatrne ju nasadíte späť, aby ste sa ubezpečili, že vnútorné spevňovacie vlákna nafukovacej postele sú mimo rámu držiaka pumpy. Vyberte pumpu z nafukovacej postele a uistite sa, že O-krúžok nie je poškodený a/alebo skrútený. Znovu vyrovnajte O-krúžok alebo vymeňte za nový O-krúžok. O výmenu požiadajte servisné stredisko Intex.
Vzduchová pumpa nefunguje	<ul style="list-style-type: none"> Nie je pripojená k elektrickej zásuvke. Tepelná ochrana motora pumpy je aktivovaná. Interná vzduchová pumpa je poškodená. 	<ul style="list-style-type: none"> Uistite sa, že je pumpa zapojená do správnej zásuvky, potom otočte ovládač úplne v smere hodinových ručičiek do polohy nafukovania. Vypnite a odpojte napájací kábel zo zásuvky. Pred ďalším použitím nechajte pumpu odpočívať aspoň 30 minút. Vyberte vnútornú vzduchovú pumpu z nafukovacej postele a uložte ju na bezpečnom mieste. Požiadajte servisné stredisko Intex o výmenu vnútornej vzduchovej pumpy.
Motor pumpy je v chode, ale nafukovacia posteľ sa nenafukuje ani nevyfukuje	<ul style="list-style-type: none"> Režim nafukovania alebo vyfukovania ešte nie je nastavený. 	<ul style="list-style-type: none"> Otočte ovládací gombík úplne v smere hodinových ručičiek, kým sa nezastaví, aby sa nafukovacia posteľ nafúkla. Alebo otočte ovládací gombík úplne proti smeru hodinových ručičiek, kým sa nezastaví, aby sa nafukovacia posteľ vyfúkla.
Po nafúknutí vzduch uniká cez otvor vzduchovej pumpy alebo cez otvor pre ručné nafukovanie	<ul style="list-style-type: none"> Otvor vzduchovej pumpy nie je úplne uzavretý. Uzáver otvoru pre ručné nafukovanie nie je pevne uzavretý. 	<ul style="list-style-type: none"> Uistite sa, že je vzduchový prechod uzavretý otočením ovládacieho gombíka do strednej polohy zatvorené / vypnutá pumpa. Pevne zatlačte uzáver do otvoru pre ručné nafukovanie.

©2022 Intex Marketing Ltd. - Intex Development Co. Ltd. - Intex Recreation Corp. All rights reserved/Tous droits réservés/Todos los derechos reservados/Alle Rechte vorbehalten. Printed in China/Imprimé en Chine/Impreso en China/Gedruckt in China.

®™ Trademarks used in some countries of the world under license from®™ Marques utilisées dans certains pays sous licence de/Marcas registradas utilizadas en algunos países del mundo bajo licencia de/Warenzeichen verwendet in einigen Ländern der Welt in Lizenz von/Intex Marketing Ltd. to/a/a/an Intex Development Co. Ltd., Hong Kong & Intex Recreation Corp., P.O. Box 1440, Long Beach, CA 90801 • Distributed in the European Union by/Distribué dans l'Union Européenne par/Distribuido en la unión Europea por/Vertrieb in der Europäischen Union durch/Intex Trading B.V., Ettenseweg 46, 4706 PB Roosendaal - The Netherlands • Distributed in the UK by Unitex Service (UK) Limited, 21 Holborn Viaduct, London EC1A 2DY, UK. www.intexcorp.com

INTEX®

TIETŇO POKYNY USCHOVAJTE