

Slovak

122
IO

DŔLEŽITÉ BEZPEČNOSTNÉ ZÁSADY

Pred inštaláciou a použitím tohto výrobku si prečítajte, pochopte a starostlivo dodržiavajte všetky pokyny.

Deluxe povrchový zberač s montážou na stenu

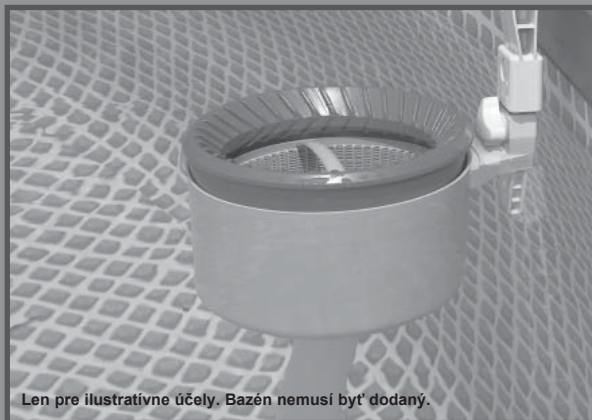

Len pre ilustratívne účely. Bazén nemusí byť dodaný.

Nezabudnite vyskúšať iné skvelé výrobky Intex: bazény, bazénové príslušenstvo, nafukovacie bazény, domáce hračky, nafukovacie matrace a člny, ktoré sú k dispozícii u vynikajúcich predajcov alebo navštívte naše webové stránky.

Vzhľadom na politiku neustáleho zdokonaľovania výrobkov si Intex vyhradzuje právo na zmenu špecifikácií a vzhľadu, čo môže mať za následok aktualizáciu návodu na obsluhu bez predchádzajúceho upozornenia.

INTEX®

©2019 Intex Marketing Ltd. - Intex Development Co. Ltd. - Intex Recreation Corp.

All rights reserved/Tous droits réservés/Todos los derechos reservados/Alle Rechte vorbehalten. Printed in China/Imprimé en Chine/Impreso en China/Gedruckt in China.

®™ Trademarks used in some countries of the world under license from®™ Marques utilisées dans certains pays sous licence de/Marcas registradas utilizadas en algunos países del mundo bajo licencia de/Warenzeichen verwendet in einigen Ländern der Welt in Lizenz von/Intex Marketing Ltd. to/à/a/an Intex Development Co., Ltd., G.P.O. Box 28829, Hong Kong & Intex Recreation Corp., P.O. Box 1440, Long Beach, CA 90801 • Distributed in the European Union by/Distribué dans l'Union Européenne par/Distribuido en la Unión Europea por/Vertrieb in der Europäischen Union durch/Intex Trading B.V., Venneveld 9, 4705 RR Roosendaal - The Netherlands
www.intexcorp.com

POUŽÍVATEĽSKÁ PRÍRUČKA

OBSAH

Varovanie.....	3
Referencie na náhradné diely.....	4
Montážne príslušenstvo pre bazény Easy-Set® s nafukovacím horným prstencom.....	5
Montážne príslušenstvo pre bazény s kovovým rámom & Graphite Gray Panel Pool Set™.....	6
Návod na postavenie.....	7-9
Dlhodobé skladovanie.....	10
Všeobecné pokyny pre bezpečnosť pri vode.....	10

DÔLEŽITÉ BEZPEČNOSTNÉ ZÁSADY

Pred inštaláciou a použitím tohto výrobku si prečítajte, pochopte a starostlivo dodržiavajte všetky pokyny.



VAROVANIE

- Nedovoľte deťom používať tento výrobok. Použitie len dospelou osobou.
- Nezapínajte filtračné čerpadlo, keď je bazén obsadený alebo sa používa.
- Silné nasávanie. Neodstraňujte ani nezapchávajte otvor plávajúceho veka, keď je zapnuté filtračné čerpadlo!
- Udržujte ruky a vlasy v bezpečnej vzdialenosti od zberača a otvoru plávajúceho veka, keď je zapnuté filtračné čerpadlo!
- Pred úpravou, čistením, údržbou alebo odstránením zberača, koša alebo plávajúceho veka vypnite, alebo odpojte filtračné čerpadlo.
- Odstráňte všetky servisné nástroje, keď sa bazén používa.

NEDODRŽANIE TÝCHTO VAROVANÍ MÔŽE MAŤ ZA NÁSLEDOK POŠKODENIE MAJETKU, ÚRAZ ELEKTRICKÝM PRÚDOM, VÁŽNE ZRANENIA, UTOPENIE ALEBO SMRŤ.

Tieto upozornenia, pokyny a bezpečnostné predpisy, ktoré sú súčasťou výrobku, predstavujú niektoré bežné riziká spojené so zariadeniami na vodnú rekreáciu a nepokrývajú všetky prípady, riziká a nebezpečenstvá. Používajte prosím zdravý rozum a správny úsudok, keď vykonávate akúkoľvek vodnú aktivitu.

Požiadavky na filtračný prietok čerpadla:

1000 - 4000 galónov/hod. (3785 - 15140 litrov/hod.)

REFERENCIE NA NÁHRADNÉ DIELY

Pred zmontovaním výrobku skontrolujte jeho obsah a zoznámte sa so všetkými dielmi.

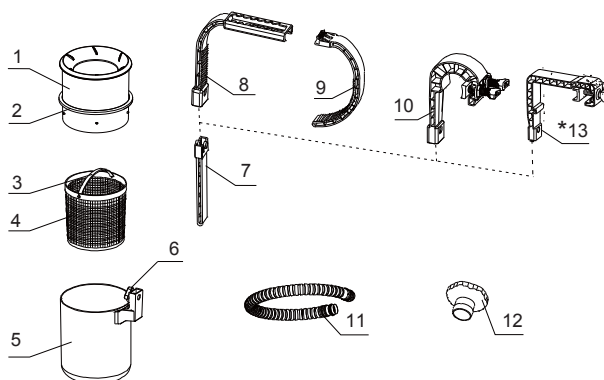

POZNÁMKA: Obrázky majú len ilustratívny charakter. Aktuálny výrobok sa môže odlišovať. Nie je v mierke.

EASY- SET® BAZÉN	REF. Č.			POPIS	MNOŽ.	NÁHRADNÝ DIEL Č.
	BAZÉN S RÁMOM	GRAPHITE GRAY PANEL POOL SET™	VŠEOBECNE			
			1	PLÁVAJÚCE VEKO	1	11075A
			2	RÁFIK VEKA	1	11076
			3	KOŠÍKA RUKOVÄŤ	1	11077
			4	KOŠÍK (OBSAHUJE RUKOVÄŤ KOŠÍKA)	1	11078
			5	ZBERAČA	1	11079
			6	SKRUTKA	1	10526
			7	NASTAVOVAČ HĽBKY	1	10522
8				HÁČIK (VOLITEĽNE)	1	10521
9				RAMENO (VOLITEĽNE)	1	10520
	10			RÁMOVÝ HÁČIK (VOLITEĽNE)	1	11502
			11	HADICE ZBERAČA	1	10531
			12	HADICOVÝ NÁSTAVEC B	1	11238A
		*13		HÁK NA VRCHNÚ DOSKU (VOLITEĽNE)	1	11153

*Poznámka: Táto časť je súčasťou balenia len vtedy, ak bol produkt zakúpený ako súčasť súpravy bazéna Graphite Gray Panel™. Nie je súčasťou balenia, ak bol výrobok zakúpený samostatne bez súpravy bazéna. Ak potrebujete objednať diel, obráťte sa na autorizované servisné strediská.

MONTÁŽNE PRÍSLUŠENSTVO PRE BAZÉNY EASY-SET® S NAFUKOVACÍM HORNÝM PRSTENCOM**1**

POZNÁMKA: Ak používate bazén s kovovým rámom, prejdite na stranu 6.

Pripojte hadicu zberača (11) na spodnú prípojku zberača (5).

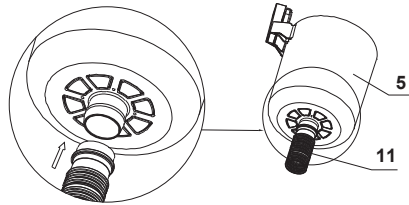
**2**

Poskladajte hák podľa znázornenia. Nastavte otvor háku (8) súčasným stlačením a posunutím ramena (9).

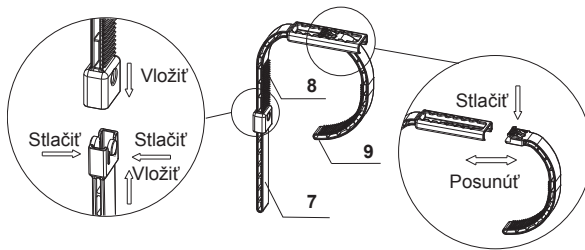
**3**

Povoľte skrutku (6) zberača, pripojte poskladaný hák a ručne dotiahnite skrutku. **POZNÁMKA: Neutahujte príliš alebo nepoužívajte nástroje ako kliešte.**

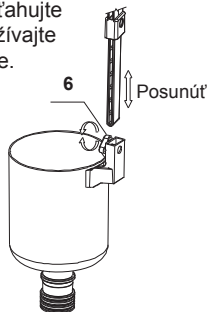
**4**

Umiestnite celý poskladaný hák cez horný prstenec bazény EASY-SET® pri odtoku vody (spodná hadicová prípojka). Nastavte hák tak, aby ho nebolo vidieť okolo nafúknutého prstenca (pozrite krok 2). Uistite sa, že hák je bezpečne pripevnený na bazén.

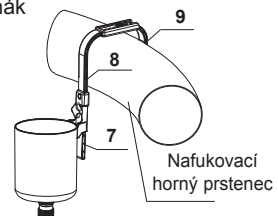

MONTÁŽNE PRÍSLUŠENSTVO PRE BAZÉNY S KOVOVÝM RÁMOM & GRAPHITE GRAY PANEL POOL SET™**1**

Pripojte hadicu zberača (11) na spodnú prípojku zberača (5).

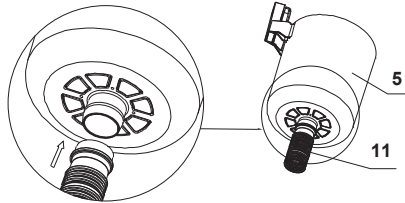
**2**

Poskladajte hák podľa znázornenia.

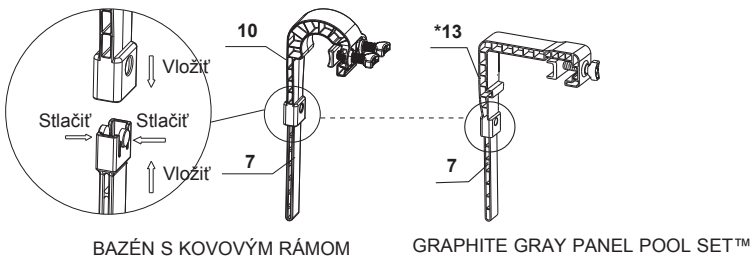
**3**

Povoľte skrutku (6) zberača, ručne dotiahnite skrutku. **POZNÁMKA:** Neutahujte príliš alebo nepoužívajte nástroje ako kliešte.

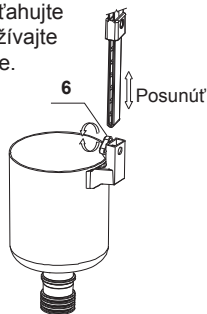
**4**

Umiestnite celý poskladaný hák cez horný nosník bazénu EASY-SET® pri odtoku vody (spodná hadicová prípojka). Nastavte hák nastavením dvoch zápusťných skrutiek, aby pevne dosadal na horný nosník. Uistite sa, že hák je bezpečne pripevnený na horný nosník bazénu.

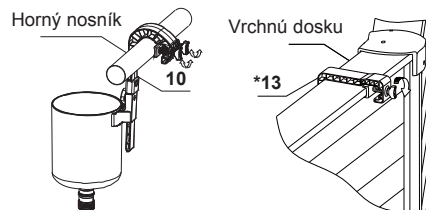

NÁVOD NA POSTAVENIE

1

Pre veľkosť bazénu 16' (488 cm) a menej:
Odskrutkujte filtračnú mriežku od závitovej filtračnej prípojky (spodnej) z vnútornej strany bazéna.

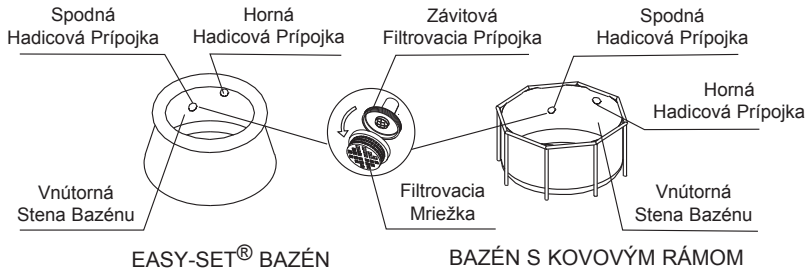

2

V závislosti na veľkosti kúpeňového bazénu.

Pre bazény 16' (488 cm) a menej s filtrom

a

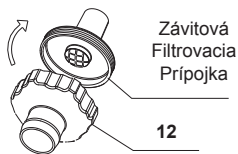

Naskrutkujte hadicový nástavec B (12) na závitovú filtračnú prípojku z vnútornej strany bazénu.

b

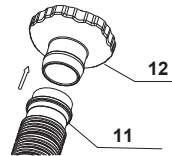

Pripojte druhý koniec hadice zberača (11) na hadicový nástavec B (12).

Pre bazény 18' (549 cm) a viac s veľkým filtrom

a



Naskrutkujte hadicový nástavec B (12) na závitovú filtračnú prípojku z vnútornej strany bazénu.

b

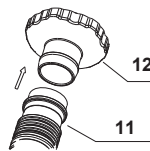

Pripojte druhý koniec hadice zberača (11) na hadicový nástavec B (12).

NÁVOD NA POSTAVENIE (pokračovanie)

3

Umiestnite kôš (4), ráfik veka (2) a plávajúce veko (1) do zberača (5).
POZNÁMKA: Ráfik veka musí byť nainštalovaný, aby bolo možné udržať plávajúce veko v správnej polohe.

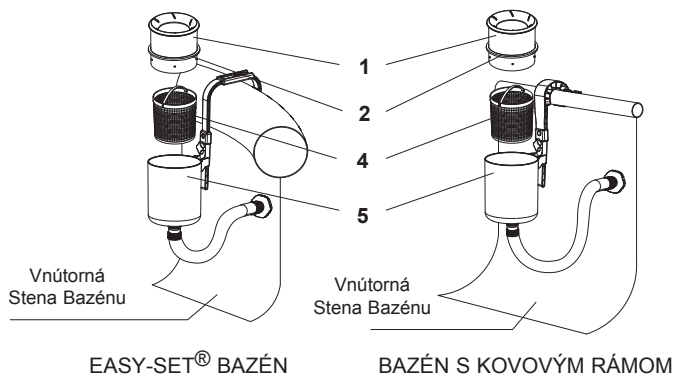

4

Plávajúce veko (1) by malo plávať od zberača (5) 1" až 5" (2,5 cm až 12,7 cm). Povoľte skrutku zberača, posuňte zberač hore a dole po poskladanom háku kvôli nastaveniu výšky. Po dokončení ručne dotiahnite skrutku.

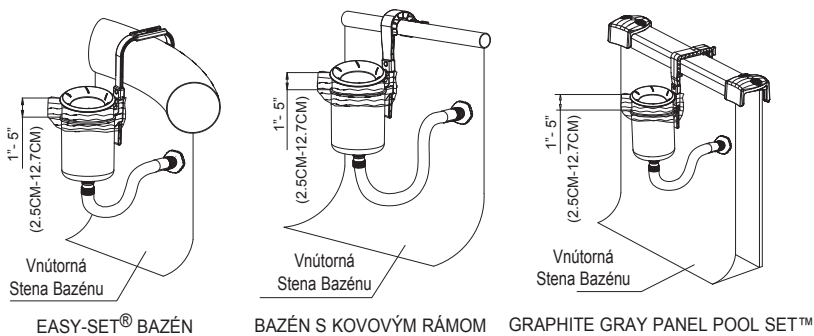

DÔLEŽITÉ: Zberač musí zostať vo zvislej polohe po celý čas tak, aby vrch plávajúceho veka bol rovnobežný s hladinou za zber.

NÁVOD NA POSTAVENIE (pokračovanie)

5

⚠ VAROVANIE

- Nezapínajte filtračné čerpadlo, keď je bazén obsadený alebo sa používa.
 - Silné nasávanie. Neodstraňujte ani nezapchávajte otvor plávajúceho veka, keď je zapnuté filtračné čerpadlo!
 - Udržujte ruky a vlasy v bezpečnej vzdialenosti od zberača a otvoru plávajúceho veka, keď je zapnuté filtračné čerpadlo!
 - Pred úpravou, čistením, údržbou alebo odstránením zberača, koša alebo plávajúceho veka vypnite, alebo odpojte filtračné čerpadlo.
-
- Nastavte filtračné čerpadlo podľa návodu na obsluhu filtračného čerpadla. Zapnite alebo pripojte filtračné čerpadlo do elektrickej zásuvky.

DÔLEŽITÉ

Ak do čerpadla netečie žiadna voda, skontrolujte, či je povrch zberača kolmý na hladinu a je pod hladinou vody. Otvorte odvzdušňovací ventil umiestnený na hornom kryte filtračného puzdra. Keď voda začne vytekať, zatvorte odvzdušňovací ventil.

Nikdy nespúšťajte čerpadlo nasucho, inak sa motor môže prehriať a poškodiť čerpadlo!

- Pred umiestnením bazénového krytu na bazén odstráňte zberač a zostavu háku z bazéna.
- Skladujte výrobok a jeho príslušenstvo na suchom a bezpečnom mieste vo vnútri.

POZNÁMKA: Na týždennej báze vyberte hadicový nástavec z výstupnej prípojky na kontrolu, či je závitová filtrovací prípojka bez nečistôt, vlasov a rias. Tiež sa uistite, či je kazeta filtrovacieho čerpadla čistá a že v obehovom systéme nedochádza k úniku.

DLHODOBÉ SKLADOVANIE

1. Uistite sa, že filtračné čerpadlo je vypnuté a odpojte napájací kábel z elektrickej zásuvky.
2. Plávajúci povrchový zberač rozoberte v opačnom poradí ako pri inštalácii.
3. Dôkladne vyčistite a osušte na vzduchu všetko príslušenstvo a súčasti.
4. Originálny obal môže byť použitý na skladovanie. Skladujte na suchom a chladnom mieste.

VŠEOBECNÉ POKYNY PRE BEZPEČNOSŤ PRI VODE

Vodná rekreácia je zábavná a terapeutická. Avšak obsahuje riziká spojené so zranením a smrťou. Ak chcete znížiť riziko zranenia, prečítajte si a dodržiavajte všetky varovania uvedené na výrobku, balení a vložené písomné informácie a pokyny. Zapamätajte si však, že varovania na výrobku, návod a bezpečnostné pokyny pokrývajú niektoré bežné riziká pre vodnú rekreáciu, ale nepokrývajú všetky riziká a/alebo nebezpečenstvá.

Pre ďalšie ochranné opatrenia sa tiež zoznámte s týmito všeobecnými zásadami, ako aj pokynmi uvádzanými celoštátne uznávanými bezpečnostnými organizáciami:

- Vyžaduje sa neustály dohľad. Musí byť vymenovaná príslušná dospelá osoba za „záchrancu“ alebo plavčíka, najmä ak sa v bazéne a jeho okolí vyskytujú deti.
- Naučte sa plávať.
- Naučte sa poskytovať prvú pomoc, masáž srdca a umelé dýchanie.
- Poučte každého, kto dohliada na používateľov bazéna, o možných rizikách spojených s používaním bazéna a ochranných prostriedkoch, ako sú zamknuté dvere, závory a pod.
- Poučte všetkých používateľov bazéna, vrátane detí, čo robiť v prípade núdze.
- Vždy používajte zdravý rozum a správny úsudok pri každej aktivite vo vode.
- Vykonávajte dohľad, vykonávajte dohľad, vykonávajte dohľad.