

DÔLEŽITÉ BEZPEČNOSTNÉ ZÁSADY

Pred inštaláciou a použitím tohto výrobku si prečítajte, pochopte a starostlivo dodržiavajte všetky pokyny. Odložte si pre budúcu potrebu.

QS 500

Slanovodný systém s E.C.O. (elektrokatalytickou oxidáciou)

Certifikované číslo modelu ECO5220 220 - 230 V~

Certifikované číslo modelu ECO5230 230 - 240 V~

QS 1200

Slanovodný systém s E.C.O. (elektrokatalytickou oxidáciou)

Certifikované číslo modelu ECO6220 220 - 230 V~

Certifikované číslo modelu ECO6230 230 - 240 V~



Len pre ilustratívne účely.

Nezabudnite vyskúšať iné vynikajúce výrobky Intex: Bazény, bazénové príslušenstvo, Nafukovacie Bazény a DoMÁce Hračky, Nafukovacie matrace a Č, ktoré sú k dispozícii u vynikajúcich predajcov alebo navštívte naše webové stránky uvedené nižšie. Vzhľadom na politiku neustáleho zdokonaľovania výrobkov si Intex vyhradzuje právo na zmenu špecifikácií a vzhľadu, čo môže mať za následok aktualizáciu návodu na obsluhu bez predchádzajúceho upozornenia.

INTEX®

©2023 Intex Marketing Ltd. - Intex Development Co. Ltd. - Intex Recreation Corp.
All rights reserved/Tous droits réservés/Todos los derechos reservados/Alle Rechte vorbehalten. Printed in China/Imprimé en Chine/Impreso en China/Gedruckt in China.

®™ Trademarks used in some countries of the world under license from/®™ Marques utilisées dans certains pays sous licence de/Marcas registradas utilizadas en algunos países del mundo bajo licencia de/Warenzeichen verwendet in einigen Ländern der Welt in Lizenz von/Intex Marketing Ltd. to/à/a/an Intex Development Co. Ltd., Hong Kong & Intex Recreation Corp., P.O. Box 1440, Long Beach, CA 90801 • Distributed in the European Union by/Distribué dans l'Union Européenne par/Distribuido en la unión Europea por/Vertrieb in der Europäischen Union durch/Intex Trading B.V., Ettenseweg 46, 4706 PB Roosendaal - The Netherlands • Distributed in the UK by Unitex Service (UK) Limited, 21 Holborn Viaduct, London EC1A 2DY, UK.
www.intexcorp.com

POUŽÍVATEĽSKÁ PRÍRUČKA

OBSAH

Varovanie.....	3
Referencie na náhradné diely.....	4
Technické údaje.....	5
Návod na postavenie.....	6-10
Objemy soli a bazénovej vody.....	11
Tabuľka soli pre bazény Intex.....	12
Tabuľka kyseliny kyanurovej pre bazény Intex.....	13
Tabuľka prevádzkových časov pre bazény Intex.....	14-15
Tabuľka soli pre iné bazény než Intex.....	16
Tabuľka kyseliny kyanurovej pre iné bazény než Intex.....	16
Tabuľka prevádzkových časov pre iné bazény ako Intex.....	16
Návod na obsluhu.....	17-18
Tabuľka kódov LED.....	19
Stacionárna montáž.....	20
Údržba.....	21-23
Skladovanie.....	23
Údržba bazénu a chemikálie.....	24
Odstraňovanie problémov.....	25-26
Výmena riadiacej stanice.....	27
Všeobecné pokyny pre bezpečnosť pri vode.....	27
Obmedzená záruka.....	28

DÔLEŽITÉ BEZPEČNOSTNÉ ZÁSADY

Pred inštaláciou a použitím tohto výrobku si prečítajte, pochopíte a starostlivo dodržiavajte všetky pokyny.

PREČÍTAJTE SI A DODRŽIAVAJTE VŠETKY POKYNY

VAROVANIE

- Tento systém na slanú vodu je konštruovaný iba na výrobu chlórnanu sodného. Nemonitoruje ani nekontroluje hladinu chlórnanu sodného v bazéne. Za monitorovanie a udržiavanie hladín voľného chlóru v odporúčanom rozmedzí od 0,5 do 3,0 častíc na milión (ppm) je zodpovedný vlastník bazéna. Zodpovednosťou vlastníka bazéna je tiež pravidelná kontrola hladiny voľného chlóru počas prevádzky čerpadla v bazéne a zodpovedajúce nastavenie systému na slanú vodu.
- Vždy dohliadajte na deti a osoby so zdravotným postihnutím.
- Deti sa musia držať v bezpečnej vzdialenosti od tohto výrobku a elektrických vodičov.
- Deti sa nesmú so zariadením hrať. Čistenie a údržbu nesmú robiť deti, ak nie sú pod dohľadom dospelé osoby.
- Toto zariadenie môžu používať deti od 8 rokov a osoby s obmedzenými fyzickými, zmyslovými alebo duševnými schopnosťami alebo nedostatkom skúseností a znalostí, ak sú tieto osoby pod dohľadom alebo boli riadne poučené, čo sa týka použitia spotrebiča bezpečným spôsobom a chápu možné riziká spojené s jeho používaním.
- Montáž a demontáž len dospelými osobami.
- Toto čerpadlo musí byť pripojené na prúdový istič, ktorého menovitý zvyškový prevádzkový prúd neprekračuje 30 mA.
- Pred presunutím, čistením, údržbou alebo vykonaním akejkoľvek úpravy vždy odpojte tento výrobok z elektrickej zásuvky.
- Nezakopávajte kábel. Kábel umiestnite tak, aby nebol poškodený kosačkou na trávu, nožnicami na živé ploty a iným vybavením.
- Napájací kábel sa nesmie vymieňať. Ak je kábel poškodený, spotrebič sa musí vyradiť.
- Ak chcete znížiť riziko úrazu elektrickým prúdom, nepoužívajte predlžovacie šnúry, časovače, adaptéry alebo meničové zástrčky na pripojenie prístroja do elektrickej siete; zabezpečte správne umiestnenú zásuvku.
- Nepokúšajte sa zapájať alebo odpájať tento výrobok, keď stojíte vo vode, alebo keď máte mokré ruky.
- Umiestnite tento výrobok do vzdialenosti väčšej ako 2 m od bazéna.
- Udržujte zástrčku tohto výrobku vo vzdialenosti väčšej ako 3,5 m od bazéna.
- Umiestnite tento výrobok vo väčšej vzdialenosti od bazéna, aby sa zabránilo deťom na neho vyliezť a tak vstúpiť do bazéna.
- Nepoužívajte tento výrobok, ak je bazén obsadený.
- Tento výrobok je určený na použitie len so skladovateľnými bazénmi. Nepoužívajte s pevne zabudovanými bazénmi. Skladovateľný bazén je konštruovaný tak, že sa môže ľahko demontovať pre skladovanie a znovu postaviť do svojej pôvodnej konfigurácie.
- Prístroj je určený len na použitie v domácnosti.
- Tento výrobok je určený len na účely uvedené v tomto návode!
- Všetky informácie o inštalácii, čistení a údržbe nájdete v ďalej uvedených odsekoch manuálu.
- Aby nedošlo k nebezpečenstvu v dôsledku neúmyselného resetovania tepelnej poistky, nesmie byť toto zariadenie napájané cez externé spinacie zariadenie, ako je časovač, alebo pripojené na obvod, ktorý sa pravidelne zapína a vypína.

NEDODRŽANIE TÝCHTO VAROVANÍ MÔŽE MAŤ ZA NÁSLEDOK POŠKODENIE MAJETKU, ÚRAZ ELEKTRICKÝM PRÚDOM, ZACHYTENIE ALEBO INÉ VÁŽNE ZRANENIA ALEBO SMŤ.

Tieto upozornenia, pokyny a bezpečnostné predpisy, ktoré sú súčasťou výrobku, predstavujú niektoré bežné riziká spojené so zariadeniami na vodnú rekreáciu a nepokrývajú všetky prípady, riziká a nebezpečenstvá. Používajte prosím zdravý rozum a správny úsudok, keď vykonávate akúkoľvek vodnú aktivitu.

Len pre prenosné nadzemné bazény

REFERENCIE NA NÁHRADNÉ DIELY

Pred zmontovaním výrobku skontrolujte jeho obsah a zoznámte sa so všetkými dielmi.

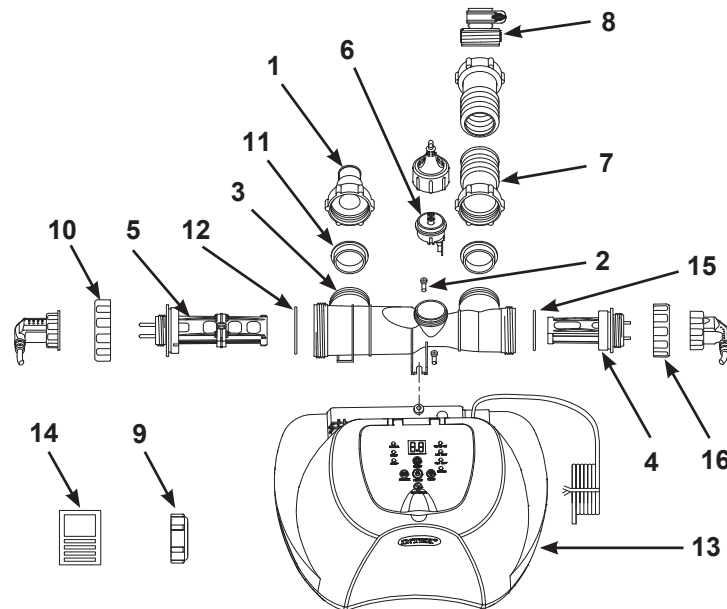

POZNÁMKA: Obrázky majú len ilustratívny charakter. Aktuálny výrobok sa môže odlišovať. Nie je v mierke.

VŠEOBECNE	REF. Č.	POPIS	MNOŽSTVÁ	NÁHRADNÝ DIEL Č.	
				ECO5220/5230	ECO6220/6230
	1	ADAPTÉR SO ZÁVITOVOU MANŽETOU	1	10849	10849
	2	SKRUTKA	2	11519	11519
	3	ELEKTROLYZÉR	1	11898	11903
	4	SEKUNDÁRNY ELEKTROLYZÉR	1	11900	11905
	5	PRIMÁRNY ELEKTROLYZÉR	1	11899	11904
	6	PRIETOKOVÝ SNÍMAČ	1	11460	11460
	7	PRIPOJOVACIA HADICA S TVAROVKOU	1	10720	10720
	8	NÁSTAVEC B	1	10722	10722
	9	KRYT ČLÁNKU	2	11131	11131
	10	MATICA ELEKTROLYZÉRA	1	11582	11432
	11	O-KRÚŽOK TVARU L	2	11228	11228
	12	O-KRÚŽOK TITÁNOVÁ ELEKTRÓDA	1	11585	11515
	13	RIADIACA STANICA	1	12658	12660
	14	TESTOVACIE PRŮŽKY	1	19635	19635
	15	O-KRÚŽOK TITÁNOVÁ ELEKTRÓDA	1	11585	11585
	16	MATICA ELEKTROLYZÉRA	1	11582	11582

Pri objednávaní náhradných dielov uveďte číslo modelu a čísla dielov.

TECHNICKÉ ÚDAJE

Certifikované číslo modelu:	ECO5220/5230	ECO6220/6230
Výkon:	65 W	125 W
Ideálna hladina soli:	3000 ppm (častice na milión)	3000 ppm (častice na milión)
Výstupný prúd sekundárneho elektrolyzéra:	500 mA	800 mA
Maximálny výstup chlóru/hodina:	5 g/hodiny	12 g/hodiny
Minimálna prietoková rýchlosť filtračného čerpadla:	700 ~ 3000 gals/hodiny (2650 - 12112 liters/hodiny)	700 ~ 3000 gals/hodiny (2650 - 12112 liters/hodiny)
Obmedzená záruka:	pozrite si "Obmedzená záruka"	



Na montáž nie sú potrebné žiadne nástroje.

NÁVOD NA POSTAVENIE

DÔLEŽITÉ

- Slanovodný systém vyžaduje samostatné filtračné čerpadlo [700~3200 gph (2650~12112 lph)] pre čerpanie vody a správnu funkciu.
- Slanovodný systém musí byť nainštalovaný ako posledná časť bazénového vybavenia vratného vodovodného potrubia do bazénu, ako je znázornené na obrázku č. 1. Toto umiestnenie predlžuje životnosť titánových doštičiek.

1. Postavte nadzemný bazén (AGP) a jeho filtračné čerpadlo podľa príslušných pokynov pre inštaláciu.
2. Vyberte slanovodný systém a jeho príslušenstvo z obalu.
3. Pripojte slanovodný systém do potrubia za filtračné čerpadlo.
4. Pripojte pripojovaciu hadicu (7) na vstup Ozónového a slanovodného systému.

Na pripojenie systému k čerpadlu a bazénu 1-1/4" (32mm) prípojkami/hadicami postupujte nasledovne:

Slanovodný systém je vybavený 1-1/2" (38 mm) pripojením. Dodáva sa s príslušnými adaptérmí A (1) a B (8) na pripojenie prípojk/hadíc s malým priemerom 1-1/4" (32 mm).
Obrázok #1

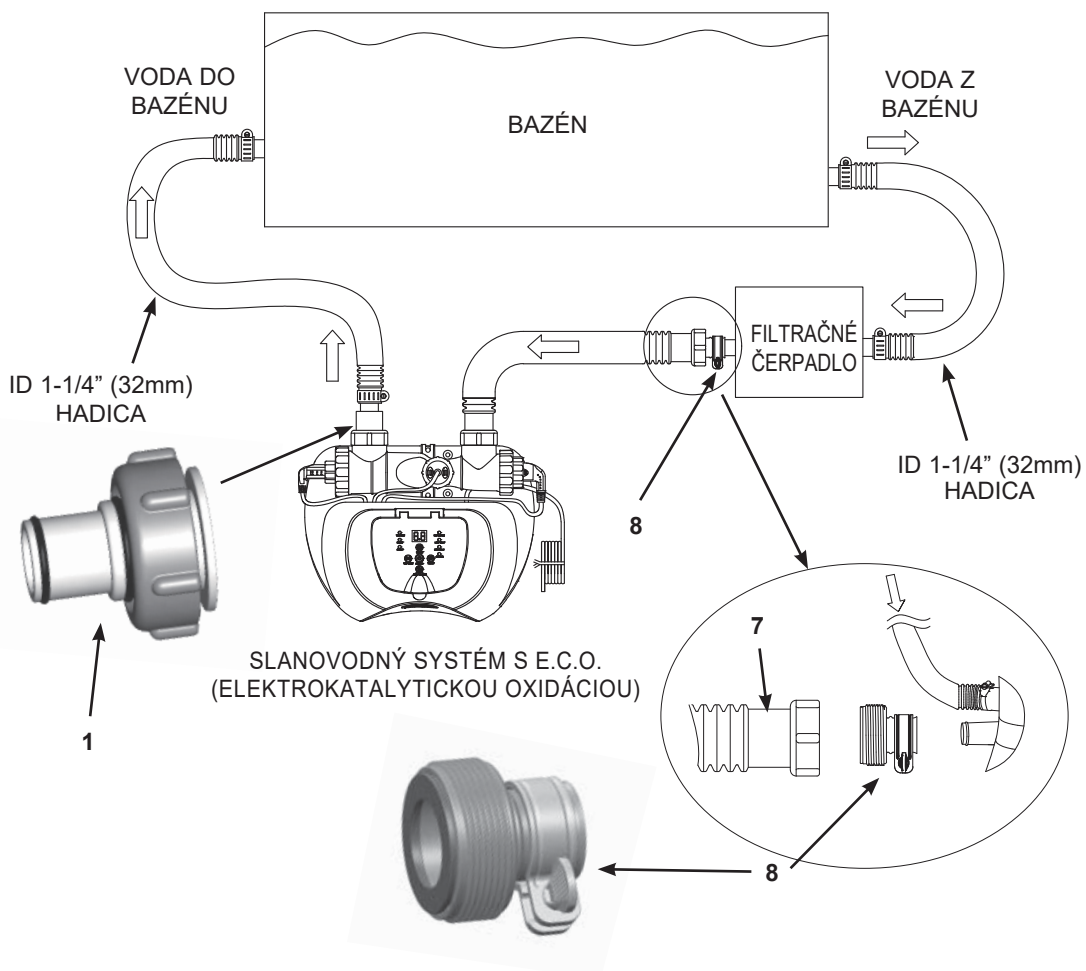

NÁVOD NA POSTAVENIE (pokračovanie)

1. Prejdite priamo na krok 2, ak je váš bazén prázdny. Ak je váš nadzemný bazén naplnený vodou, tak pred inštaláciou slanovodného bazénového systému odskrutkujte filtrovacie mriežky z filtrovacích prípojok a vložte čierne zátky do prípojok.
2. Pripojte adaptér A (1) na výstup elektrolyzéra (3), ako je znázornené na obrázku 1. Dobře utiahnite.

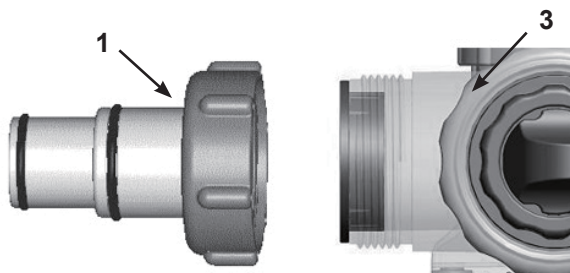

3. Odpojte vratnú hadicu z prípojky filtračného čerpadla a pripojte ju na adaptér A (1) slanovodného systému hadicovou sponou (Pozrite si obrázok #1).
4. Pripojte adaptér B (8) na hadicovú prípojku (7). Dobře utiahnite (Pozrite si obrázok #1).

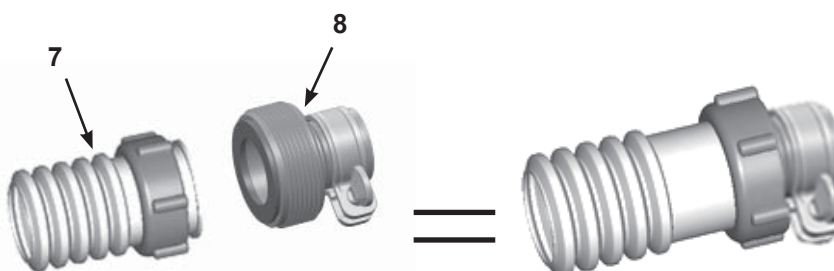

5. Pripojte adaptér B (8) na výstup filtračného čerpadla (spodná prípojka). Dobře utiahnite.

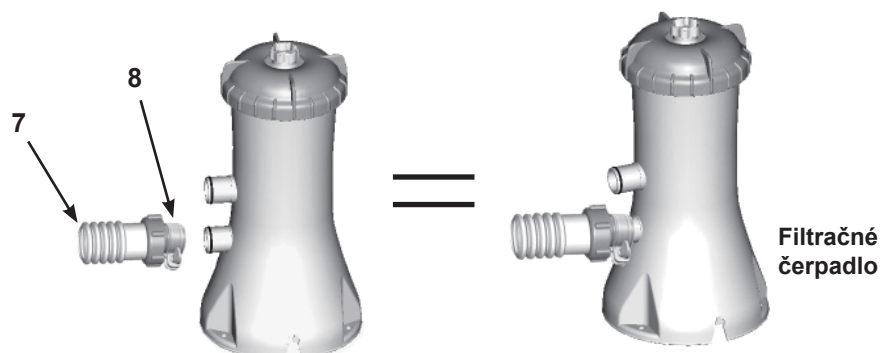

6. Vyberte čierne zátky, ktoré zabraňujú vytečeniu vody z bazéna. Teraz vráťte filtrovacie mriežky na filtrovacie prípojky.

NÁVOD NA POSTAVENIE (pokračovanie)

Na pripojenie systému k čerpadlu a bazénu 1-1/2" (38 mm) prípojkami/hadicami:
Čerpadlo a bazén s 1-1/2" (38 mm) prípojkami nevyžadujú adaptéry A (1) alebo B (8).
Obrázok #2

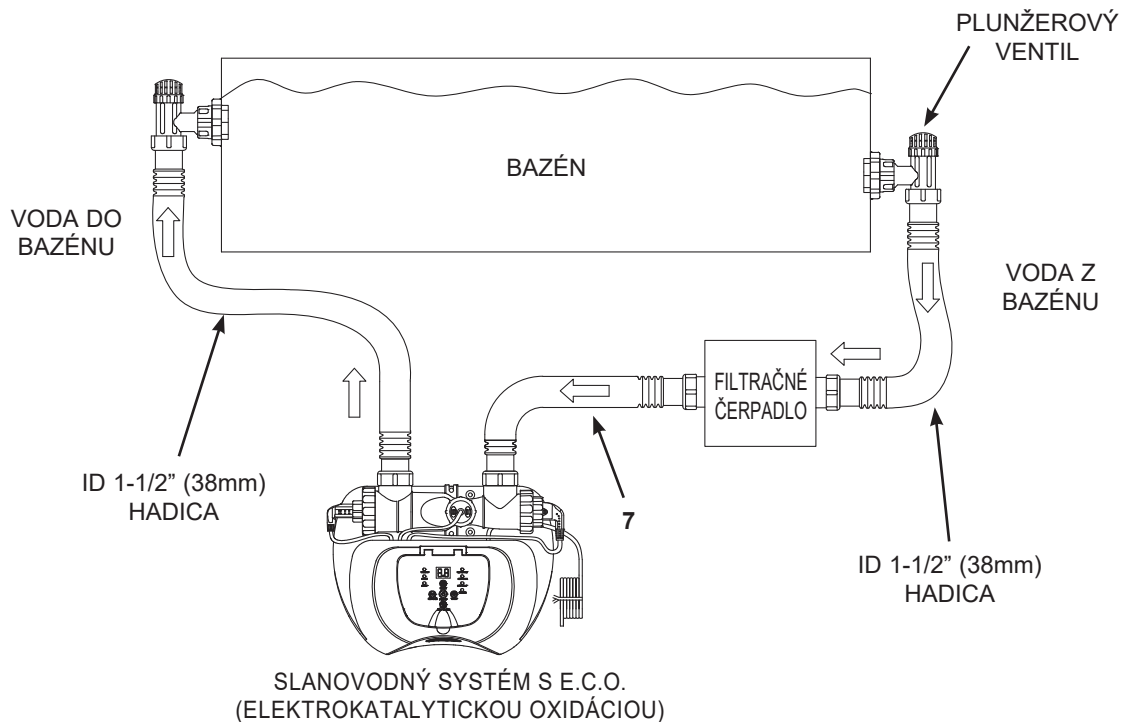

1. Prejdite priamo na krok 2, ak je váš bazén prázdny. Ak je váš nadzemný bazén naplnený vodou, pred inštaláciou slanovodného systému zatvorte plunžerové ventily.
2. Odpojte vratnú hadicu z prípojky filtračného čerpadla a pripojte ju na výstup slanovodného systému.
3. Pripojte pripojovaciu hadicu (7) na výstup filtračného čerpadla.
4. Otvorte plunžerové ventily, aby voda mohla prúdiť.

NÁVOD NA POSTAVENIE (pokračovanie)

Pripojenie systému na iné typy čerpadiel (s iným tápem závitu alebo bez závitu):
Slanovodný systém je tiež možné prispôsobiť aj na iné filtračné čerpadlá s rôznym závitom alebo bez závitu na pripojení.

Pripojenie k 1-1/4" (32mm) hadici:

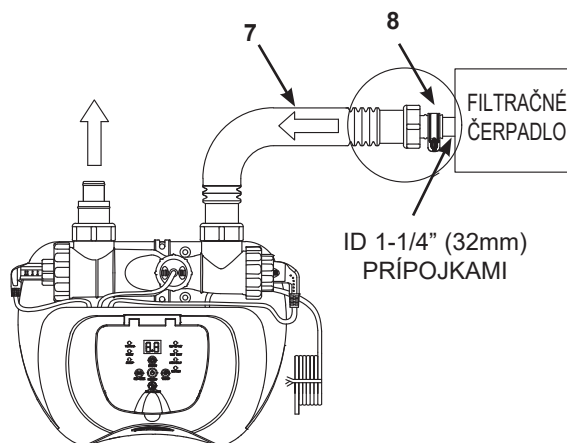

SLANOVODNÝ SYSTÉM S E.C.O.
(ELEKTROKATALYTICKOU OXIDÁCIU)

1. Pripojte jeden koniec adaptéra B (8) na hadicovú prípojku (7). Dobře utiahnite.
2. Teraz pripojte druhý koniec adaptéra B (8) na výstup filtračného čerpadla. Dobře utiahnite.

Pripojenie k 1-1/2" (38 mm) hadici so svorkou:

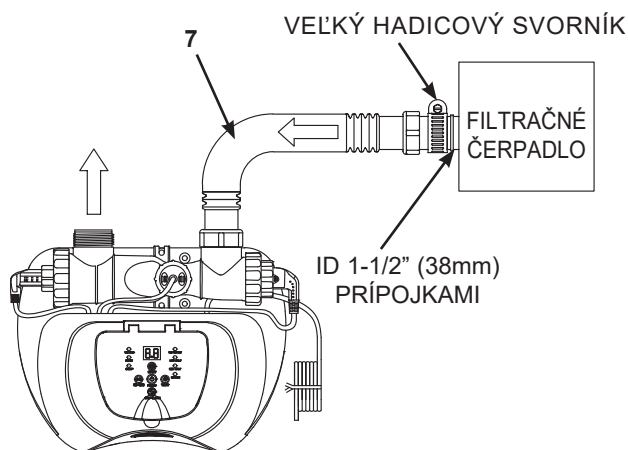

SLANOVODNÝ SYSTÉM S E.C.O.
(ELEKTROKATALYTICKOU OXIDÁCIU)

1. Pripojte pripojovaciu hadicu (7) na výstupnú prípojku filtračného čerpadla s veľkou hadicovou sponou. Dobře utiahnite.

NÁVOD NA POSTAVENIE (pokračovanie)

Pripojenie systému na iné typy bazény

Pripojte slanovodný systém k bazénu po jeho pripojení na čerpadlo. Toto je znázornené na obrázku č. 1 & 2.

Nižšie sú uvedené bežné typy pripojenia:

Pripojenie na 1-1/4" (32 mm) prípojky:

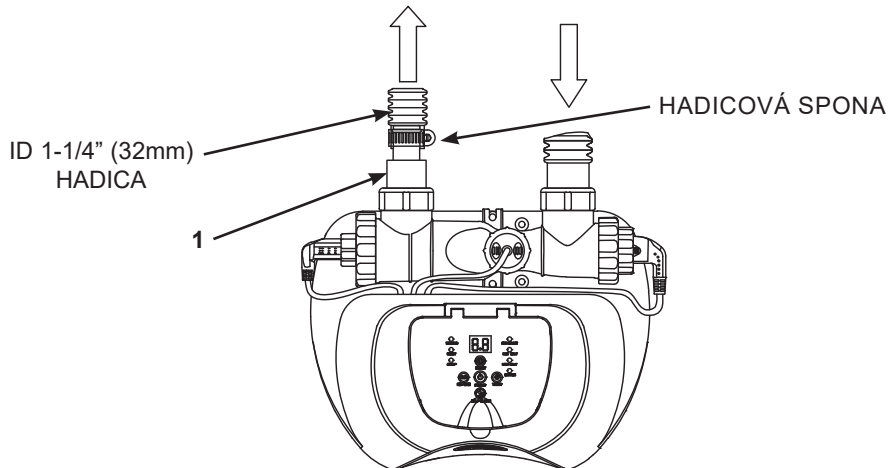

SLANOVODNÝ SYSTÉM S E.C.O.
(ELEKTROKATALYTICKOU OXIDÁCIU)

1. Pripojte adaptér A (1) na výstup elektrolyzéra (3). Dobře utiahnite.
2. Adaptér A (1) je teraz pripojený na slanovodný systém. Nasledujúci krok je pripojenie vratnej hadice na adaptér A (1) s hadicovou sponou.

Pripojenie na 1-1/2" (38 mm) prípojky bez závitů:

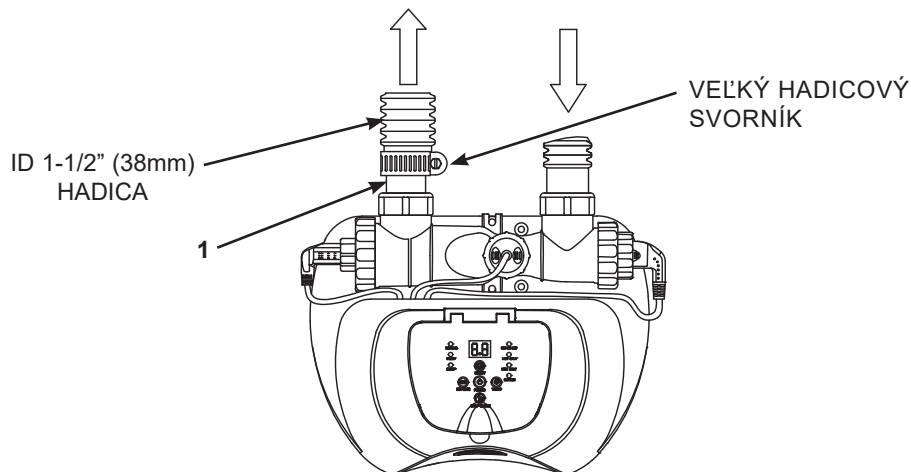

SLANOVODNÝ SYSTÉM S E.C.O.
(ELEKTROKATALYTICKOU OXIDÁCIU)

1. Pripojte adaptér A (1) na výstup elektrolyzéra (3). Dobře utiahnite.
2. S adaptérom A (1) pripojeným na výstup slanovodného systému pripojte vratnú hadicu na adaptér pomocou veľkej hadicovej spony.

OBJEMY SOLI A BAZÉNOVEJ VODY

• Aký druh soli je možné použiť:

Na ochranu zariadenia sa v bazénoch musí používať špecifický druh soli. Pri kúpe soli skontrolujte, či soľ vyhovuje norme EN16401 pre chemikálie na použitie v bazénoch. Ak potrebujete pomoc s overením, či máte správnu soľ, obráťte sa na miestneho predajcu bazénov alebo kontaktujte výrobcu soli. **Nepoužívajte jodizovanú soľ, soľ obsahujúcu protihrudkujúce činidlo (E535) ani žltú (žltá sóda) soľ.**

Pri výbere bazénovej soli na použitie v rámci EÚ si tiež uvedomte, že Európska chemická agentúra (ECHA) vyžaduje, aby sa soľ (chlorid sodný) používala od registrovaných/ autorizovaných výrobcov uvedených v zozname ECHA podľa článku 95 v súlade s nariadením o biocídnych výrobkoch. (BPR, nariadenie (EÚ) 528/2012). Ďalšie informácie nájdete na webovej stránke agentúry ECHA na adrese <https://echa.europa.eu/information-on-chemicals/active-substance-suppliers>.

Používajte iba soli chloridu sodného

Používajte iba soľ chloridu sodného (NaCl), ktorá je aspoň 99.4% čistá. Je tiež možné použiť aj slané pelety (komprimované formy odparenej soli) na úpravu vody. Avšak trvá dlhšiu dobu, kým sa rozpustia. Soľ sa pridáva do bazénovej vody a elektrolyzér používa soľ na tvorbu chlóru. Čím čistejšia je soľ, tým lepší je výkon elektrolyzéra.

• Optimálna hladina soli

Ideálna hladina soli v bazénovej vode je medzi 2500 - 3500 ppm (parts per milion/častíc na milión). Optimálna úroveň je 3000 ppm.

Príliš nízka hladina soli znižuje účinnosť slanovodného systému a má za následok nízku produkciu chlóru. Vysoká hladina soli môže vytvoriť slasnú chuť vody v bazéne (k tomu môže dôjsť pri úrovni soli nad 3500 - 4000 ppm). Príliš vysoká hladina soli môže poškodiť elektrické napájanie a spôsobiť koróziu kovového príslušenstva a bazénových doplnkov. Strana s tabuľkou soli tejto príručky ukazuje správne dávkovanie potrebnej soli.

• Pridávanie soli

1. Zapnite filtračné čerpadlo pre spustenie cirkulácie vody.
2. Nechajte vypnutý slanovodný systém.
3. Stanovte množstvo soli, ktoré sa doplní (pozrite „Tabuľka soli“).
4. Rovnomerne rozptýľte správne množstvo soli okolo vnútorného obvodu bazéna.
5. Pozor, aby nedošlo k upchaniu filtra. Nepridávajte soľ cez zberač.
6. Premiešajte dno bazénu, aby sa urýchlil proces rozpúšťania. Nedovoľte, aby sa soľ nazhromaždila na dne bazéna. Spustite filtračné čerpadlo na 24 po sebe nasledujúcich hodín pre dôkladné rozpustenie soli.
7. Po 24 hodinách, keď sa všetka soľ rozpustí, zapnite slanovodný systém. Stlačte tlačidlo  , pokiaľ nebude počuť „pípnutie“ a kód „00“ bliká. Potom nastavte slanovodný bazénový systém na požadovanú prevádzkovú dobu (pozrite „Tabuľka prevádzkových časov“).

• Odstránenie soli

Ak ste pridali príliš veľa soli, prístroj pípne a zobrazí „Code 92“ (pozrite „Poplachové kódy“). Budete musieť znížiť koncentráciu soli. Jediný spôsob, ako to dosiahnuť, je čiastočne vypustiť bazén a naplniť ho čerstvou vodou. Vypusťte a naplňte približne 20% bazénovej vody, pokiaľ „Code 92“ nezmizne.

• Výpočet objemu bazéna

Bazény	Gals (veľkosť bazéna v stopách)	Kubické metre (veľkosť bazéna v metroch)
Obdĺ.	Dĺžka x Šírka x Priemerná hĺbka x 7.5	Dĺžka x Šírka x Priemerná hĺbka
Kruhová	Dĺžka x Šírka x Priemerná hĺbka x 5.9	Dĺžka x Šírka x Priemerná hĺbka x 0.79
Oválny	Dĺžka x Šírka x Priemerná hĺbka x 6.0	Dĺžka x Šírka x Priemerná hĺbka x 0.80

TABUĽKA SOLI PRE BAZÉNY INTEX

Táto tabuľka ukazuje množstvo soli potrebnej na dosiahnutie a udržanie optimálnej úrovne 3000 ppm soli.

VEĽKOSŤ BAZÉNU		Kapacita vody (vypočítaná na 90% pre bazén s rámom a 80% pre bazén Easy Set a oválny bazén)		Soľ potrebná na spustenie 3.0g/L (3000 ppm)		Potrebná soľ, keď sa zistí nízky obsah soli (KÓD „91“)	
		(Gals)	(Liters)	(Lbs)	(Kgs)	(Lbs)	(Kgs)
INTEX NADZEMNÉ BAZÉNY (AGP)							
EASY SET® BAZÉNY	15' x 33" (457cm x 84cm)	2587	9792	65	30	20	10
	15' x 36" (457cm x 91cm)	2822	10681	65	30	20	10
	15' x 42" (457cm x 107cm)	3284	12430	80	35	20	10
	15' x 48" (457cm x 122cm)	3736	14141	95	45	25	10
	16' x 42" (488cm x 107cm)	3754	14209	95	45	25	10
	16' x 48" (488cm x 122cm)	4273	16173	110	50	30	15
	16' x 52" (488cm x 132cm)	4614	17464	115	50	30	15
	18' x 42" (549cm x 107cm)	4786	18115	120	55	30	15
18' x 48" (549cm x 122cm)	5455	20647	135	60	35	15	
OKRÚHLÝ BAZÉN S KOVOVÝM RÁMOM	15' x 36" (457cm x 91cm)	3282	12422	80	35	20	10
	15' x 42" (457cm x 107cm)	3861	14614	100	45	25	10
	15' x 48" (457cm x 122cm)	4440	16805	110	50	30	15
	16' x 48" (488cm x 122cm)	5061	19156	125	55	35	15
	18' x 48" (549cm x 122cm)	6423	24311	160	75	40	20
	21' x 52" (640cm x 132cm)	9533	36082	240	110	60	30
BAZÉN ULTRA FRAME	24' x 52" (732cm x 132cm)	12481	47241	310	140	80	35
	16' x 48" (488cm x 122cm)	5061	19156	125	55	35	15
	18' x 48" (549cm x 122cm)	6423	24311	160	75	40	20
	18' x 52" (549cm x 132cm)	6981	26423	175	80	45	20
	20' x 48" (610cm x 122cm)	7947	30079	210	90	50	25
	22' x 52" (671cm x 132cm)	10472	39637	260	120	65	30
	24' x 52" (732cm x 132cm)	12481	47241	310	140	80	35
GRAPHITE GRAY PANEL POOL SET™	26' x 52" (792cm x 132cm)	14667	55515	365	165	90	40
	15'8" x 49" (478cm x 124cm)	4440	16805	110	50	30	15
	16'8" x 49" (508cm x 124cm)	5061	19156	125	55	35	15
OVÁLNÝ BAZÉN S RÁMOM	18'8" x 53" (569cm x 135cm)	6981	26423	175	80	45	20
	18'x 10' x 42" (549cm x 305cm x 107cm)	2885	10920	70	30	20	10
	20' x 12' x 48" (610cm x 366cm x 122cm)	4393	16628	110	50	30	15
OBDĽ. BAZÉN ULTRA FRAME	15' x 9' x 48" (457cm x 274cm x 122cm)	3484	13187	90	40	25	10
	18' x 9' x 52" (549cm x 274cm x 132cm)	4545	17203	115	50	30	15
	20' x 10' x 52" (610cm x 305cm x 132cm)	5835	22085	145	65	40	20
	24' x 12' x 52" (732cm x 366cm x 132cm)	8403	31805	210	95	55	25
	32' x 16' x 52" (975cm x 488cm x 132cm)	14364	54368	360	165	90	40

TABUĽKA KYSELINY KYANUROVEJ PRE BAZÉNY INTEX

Kyselina kyanurová je chemická látka, ktorá znižuje straty chlóru vo vode v dôsledku pôsobenia ultrafialových lúčov. Ak chcete zachovať bazénovú vodu priehľadnú a čistú a maximalizovať výkon zariadenia, pridajte do bazénu kyselinu kyanurovú. Odporúčame, aby bola zachovaná hladina kyseliny kyanurovej na približne 1% množstva soli, t.j. 100 lbs (45 kg) soli x 1% = 1 lbs (0,45 kg) kyseliny kyanurovej. Ak je bazénová voda špinavá, znečistená alebo zakalená, nepridávajte chlórový stabilizátor (kyselina kyanurová), pretože to spomalí sanitačný čas zariadenia. Za týchto podmienok je potrebné OŽIVIŤ vašu bazénovú vodu, pozrite kroky cyklu OŽIVENIE. Keď bola bazénová voda obnovená a je priehľadná a čistá, môžete pridať kyselinu kyanurovú.

VEĽKOSŤ BAZÉNU		Kapacita vody (vypočítaná na 90% pre bazén s rámom a 80% pre bazén Easy Set a oválny bazén)		Kyselina kyanurová potrebná na spustenie 0.03g/L (30ppm)	
		(Gals)	(Liters)	(Lbs)	(Kgs)
INTEX NADZEMNÉ BAZÉNY (AGP)					
EASY SET® BAZÉNY	15' x 33" (457cm x 84cm)	2587	9792	0.6	0.3
	15' x 36" (457cm x 91cm)	2822	10681	0.7	0.3
	15' x 42" (457cm x 107cm)	3284	12430	0.8	0.4
	15' x 48" (457cm x 122cm)	3736	14141	0.9	0.4
	16' x 42" (488cm x 107cm)	3754	14209	0.9	0.4
	16' x 48" (488cm x 122cm)	4273	16173	1.1	0.5
	16' x 52" (488cm x 132cm)	4614	17464	1.2	0.5
	18' x 42" (549cm x 107cm)	4786	18115	1.2	0.5
18' x 48" (549cm x 122cm)	5455	20647	1.4	0.6	
OKRÚHLÝ BAZÉN S KOVOVÝM RÁMOM	15' x 36" (457cm x 91cm)	3282	12422	0.8	0.4
	15' x 42" (457cm x 107cm)	3861	14614	1.0	0.4
	15' x 48" (457cm x 122cm)	4440	16805	1.1	0.5
	16' x 48" (488cm x 122cm)	5061	19156	1.3	0.6
	18' x 48" (549cm x 122cm)	6423	24311	1.6	0.7
	21' x 52" (640cm x 132cm)	9533	36082	2.4	1.1
BAZÉN ULTRA FRAME	24' x 52" (732cm x 132cm)	12481	47241	3.1	1.4
	16' x 48" (488cm x 122cm)	5061	19156	1.3	0.6
	18' x 48" (549cm x 122cm)	6423	24311	1.6	0.7
	18' x 52" (549cm x 132cm)	6981	26423	1.7	0.8
	20' x 48" (610cm x 122cm)	7947	30079	2.0	0.9
	22' x 52" (671cm x 132cm)	10472	39637	2.6	1.2
	24' x 52" (732cm x 132cm)	12481	47241	3.1	1.4
GRAPHITE GRAY PANEL POOL SET™	26' x 52" (792cm x 132cm)	14667	55515	3.7	1.7
	15'8" x 49" (478cm x 124cm)	4440	16805	1.1	0.5
	16'8" x 49" (508cm x 124cm)	5061	19156	1.3	0.6
OVÁLNÝ BAZÉN S RÁMOM	18'8" x 53" (569cm x 135cm)	6981	26423	1.7	0.8
	18' x 10' x 42" (549cm x 305cm x 107cm)	2885	10920	0.7	0.3
OBDĽ. BAZÉN ULTRA FRAME	20' x 12' x 48" (610cm x 366cm x 122cm)	4393	16628	1.1	0.5
	15' x 9' x 48" (457cm x 274cm x 122cm)	3484	13187	0.9	0.4
	18' x 9' x 52" (549cm x 274cm x 132cm)	4545	17203	1.1	0.5
	20' x 10' x 52" (610cm x 305cm x 132cm)	5835	22085	1.5	0.7
	24' x 12' x 52" (732cm x 366cm x 132cm)	8403	31805	2.1	1.0
	32' x 16' x 52" (975cm x 488cm x 132cm)	14364	54368	3.6	1.6

TABUĽKA PREVÁDZKOVÝCH ČASOV PRE BAZÉNY INTEX (S KYSELINOU KYANUROVOU)

VEĽKOSŤ BAZÉNU		Kapacita vody (vypočítaná na 90% pre bazén s rámom a 80% pre bazén Easy Set a oválny bazén)		Prevádzková doba (hodiny) pri rôznych bežných teplotách vzduchu			Prevádzková doba filtračného čerpadla Intex (hodiny)
		(Gals)	(Liters)	10 - 19°C (50 - 66°F)	20 - 28°C (68 - 82°F)	29 - 36°C (84 - 97°F)	
MODEL: ECO5220/5230							
EASY SET® BAZÉNY	15' x 33" (457cm x 84cm)	2587	9792	3	3	4	6
	15' x 36" (457cm x 91cm)	2822	10681	3	4	5	6
	15' x 42" (457cm x 107cm)	3284	12430	3	4	5	6
	15' x 48" (457cm x 122cm)	3736	14141	4	5	6	8
	16' x 42" (488cm x 107cm)	3754	14209	4	5	6	8
	16' x 48" (488cm x 122cm)	4273	16173	4	5	6	8
	16' x 52" (488cm x 132cm)	4614	17464	5	6	7	8
	18' x 42" (549cm x 107cm)	4786	18115	5	6	7	8
18' x 48" (549cm x 122cm)	5455	20647	6	7	8	12	
OKRÚHLÝ BAZÉN S KOVOVÝM RÁMOM	15' x 36" (457cm x 91cm)	3282	12422	3	4	5	6
	15' x 42" (457cm x 107cm)	3861	14614	4	5	6	8
	15' x 48" (457cm x 122cm)	4440	16805	5	6	6	8
	16' x 48" (488cm x 122cm)	5061	19156	5	6	7	8
	18' x 48" (549cm x 122cm)	6423	24311	7	8	9	12
	21' x 52" (640cm x 132cm)	9533	36082	-	-	-	-
24' x 52" (732cm x 132cm)	12481	47241	-	-	-	-	
BAZÉN ULTRA FRAME	16' x 48" (488cm x 122cm)	5061	19156	5	6	7	8
	18' x 48" (549cm x 122cm)	6423	24311	7	8	9	12
	18' x 52" (549cm x 132cm)	6981	26423	8	9	9	12
	20' x 48" (610cm x 122cm)	7947	30079	-	-	-	-
	22' x 52" (671cm x 132cm)	10472	39637	-	-	-	-
	24' x 52" (732cm x 132cm)	12481	47241	-	-	-	-
26' x 52" (792cm x 132cm)	14667	55515	-	-	-	-	
GRAPHITE GRAY PANEL POOL SET™	15'8" x 49" (478cm x 124cm)	4440	16805	5	6	6	8
	16'8" x 49" (508cm x 124cm)	5061	19156	5	6	7	8
	18'8" x 53" (569cm x 135cm)	6981	26423	8	9	9	12
OVÁLNÝ BAZÉN S RÁMOM	18' x 10' x 42" (549cm x 305cm x 107cm)	2885	10920	3	4	5	6
	20' x 12' x 48" (610cm x 366cm x 122cm)	4393	16628	5	5	6	8
OBDĽ. BAZÉN ULTRA FRAME	15' x 9' x 48" (457cm x 274cm x 122cm)	3484	13187	3	4	5	6
	18' x 9' x 52" (549cm x 274cm x 132cm)	4545	17203	5	6	7	8
	20' x 10' x 52" (610cm x 305cm x 132cm)	5835	22085	6	7	8	12
	24' x 12' x 52" (732cm x 366cm x 132cm)	8403	31805	-	-	-	-
	32' x 16' x 52" (975cm x 488cm x 132cm)	14364	54368	-	-	-	-

POZNÁMKA: Ak má filtračné čerpadlo Intex časovač na GFCI, maximálna doba chodu je 10 hodín. Aby sa predĺžila doba chodu, bude potrebné manuálne vynulovať časovač.

TABUĽKA PREVÁDZKOVÝCH ČASOV PRE BAZÉNY INTEX (S KYSELINOU KYANUROVOU)

VEĽKOSŤ BAZÉNU		Kapacita vody (vypočítaná na 90% pre bazén s rámom a 80% pre bazén Easy Set a oválny bazén)		Prevádzková doba (hodiny) pri rôznych bežných teplotách vzduchu			Prevádzková doba filtračného čerpadla Intex (hodiny)
		(Gals)	(Liters)	10 - 19°C (50 - 66°F)	20 - 28°C (68 - 82°F)	29 - 36°C (84 - 97°F)	
MODEL: ECO6220/6230							
EASY SET® BAZÉNY	15' x 33" (457cm x 84cm)	2587	9792	1	2	3	4
	15' x 36" (457cm x 91cm)	2822	10681	1	2	3	4
	15' x 42" (457cm x 107cm)	3284	12430	1	2	3	4
	15' x 48" (457cm x 122cm)	3736	14141	1	2	3	4
	16' x 42" (488cm x 107cm)	3754	14209	1	2	3	4
	16' x 48" (488cm x 122cm)	4273	16173	2	3	3	4
	16' x 52" (488cm x 132cm)	4614	17464	2	3	4	6
	18' x 42" (549cm x 107cm)	4786	18115	2	3	4	6
	18' x 48" (549cm x 122cm)	5455	20647	2	3	4	6
OKRÚHLÝ BAZÉN S KOVÝM RÁMOM	15' x 36" (457cm x 91cm)	3282	12422	1	2	3	4
	15' x 42" (457cm x 107cm)	3861	14614	1	2	3	4
	15' x 48" (457cm x 122cm)	4440	16805	2	3	4	6
	16' x 48" (488cm x 122cm)	5061	19156	2	3	4	6
	18' x 48" (549cm x 122cm)	6423	24311	3	4	5	6
	21' x 52" (640cm x 132cm)	9533	36082	4	5	6	8
	24' x 52" (732cm x 132cm)	12481	47241	6	6	7	8
BAZÉN ULTRA FRAME	16' x 48" (488cm x 122cm)	5061	19156	2	3	4	6
	18' x 48" (549cm x 122cm)	6423	24311	3	4	4	6
	18' x 52" (549cm x 132cm)	6981	26423	3	4	5	6
	20' x 48" (610cm x 122cm)	7947	30079	3	4	5	6
	22' x 52" (671cm x 132cm)	10472	39637	5	5	6	8
	24' x 52" (732cm x 132cm)	12481	47241	5	6	7	8
	26' x 52" (792cm x 132cm)	14667	55515	7	7	8	12
GRAPHITE GRAY PANEL POOL SET™	15'8" x 49" (478cm x 124cm)	4440	16805	2	3	4	6
	16'8" x 49" (508cm x 124cm)	5061	19156	2	3	4	6
	18'8" x 53" (569cm x 135cm)	6981	26423	3	4	5	6
OVÁLNÝ BAZÉN S RÁMOM	18' x 10' x 42" (549cm x 305cm x 107cm)	2885	10920	1	2	3	4
	20' x 12' x 48" (610cm x 366cm x 122cm)	4393	16628	2	3	3	4
OBDĽ. BAZÉN ULTRA FRAME	15' x 9' x 48" (457cm x 274cm x 122cm)	3484	13187	1	2	3	4
	18' x 9' x 52" (549cm x 274cm x 132cm)	4545	17203	2	3	4	6
	20' x 10' x 52" (610cm x 305cm x 132cm)	5835	22085	2	3	4	6
	24' x 12' x 52" (732cm x 366cm x 132cm)	8403	31805	4	4	5	6
	32' x 16' x 52" (975cm x 488cm x 132cm)	14364	54368	6	7	8	12

DÔLEŽITÉ

Prevádzková doba filtračného čerpadla by mala byť o 1 hodinu dlhšia, než je požadovaná prevádzková doba slanovodného systému.

VÝPOČTOVÝ VZOREC SOLI PRE VŠETKY BAZÉNY

Soľ potrebná na spustenie (Lbs)	Soľ potrebná na spustenie (Kgs)	Potrebná soľ, keď sa zistí nízky obsah soli (Lbs)	Potrebná soľ, keď sa zistí nízky obsah soli (Kgs)
Kapacita vody (Gals) x 0.025	Kapacita vody (Liters) x 0.003	Kapacita vody (Gals) x 0.0067	Kapacita vody (Liters) x 0.0008

TABUĽKA SOLI PRE INÉ BAZÉNY NEŽ INTEX

Kapacita vody		Soľ potrebná na spustenie		Potrebná soľ, keď sa zistí nízky obsah soli (KÓD „91“)	
(Gals)	(Liters)	(Lbs)	(Kgs)	(Lbs)	(Kgs)
2000	7500	50	20	10	5
4000	15000	100	45	25	10
6000	22500	150	65	40	20
8000	30000	200	90	55	25
10000	37500	250	110	70	30
12000	45500	300	135	80	35
14000	53000	350	160	95	45

TABUĽKA KYSELINY KYANUROVEJ PRE INÉ BAZÉNY NEŽ INTEX

Kapacita vody		Kyselina kyanurová potrebná na spustenie 0.03g/L (30ppm)	
(Gals)	(Liters)	(Lbs)	(Kgs)
2000	7500	0.5	0.23
4000	15000	1.0	0.45
6000	22500	1.5	0.68
8000	30000	2.0	0.90
10000	37500	2.5	1.13
12000	45500	3.0	1.37
14000	53000	3.5	1.59

TABUĽKA PREVÁDZKOVÝCH ČASOV PRE INÉ BAZÉNY AKO INTEX (S KYSELINOU KYANUROVOU)

Kapacita vody		Prevádzková doba (hodiny) pri rôznych bežných teplotách vzduchu					
(Gals)	(Liters)	ECO5220/5230			ECO6220/6230		
		10 - 19°C (50 - 66°F)	20 - 28°C (68 - 82°F)	29 - 36°C (84 - 97°F)	10 - 19°C (50 - 66°F)	20 - 28°C (68 - 82°F)	29 - 36°C (84 - 97°F)
2000	7500	2	3	4	1	1	2
4000	15000	4	5	6	1	2	3
6000	22500	6	7	8	2	3	4
8000	30000	-	-	-	3	4	5
10000	37500	-	-	-	4	5	6
12000	45500	-	-	-	5	6	7
14000	53000	-	-	-	6	7	8

NÁVOD NA OBSLUHU



1. Zapnite filtračné čerpadlo.

2. Spustíte jednotku:

Zapojte napájací kábel do elektrickej zásuvky a otestujte RCD (istič).
Stlačte  tlačidlo. Zobrazí sa blikajúci kód „00“ na LED displeji elektronickej riadiacej stanice, čo znamená, že zariadenie je pripravené na programovanie.



3. Nastavte prevádzkové hodiny pre slanovodný systém:

Keď kód „00“ bliká, stlačte tlačidlo  pre nastavenie požadovaných prevádzkových hodín. Pozrite sa do „Tabuľky prevádzkových časov“ pre požadované prevádzkové hodiny príslušnej veľkosti bazénu. Stlačenie  predĺži dobu od 01 do maximálne 12 hodín. Ak ste vybrali príliš veľa hodín, pokračujte v stláčaní  pre zopakovanie cyklu. Zabudovaný časovač teraz aktivuje váš slanovodný systém v rovnaký čas každý deň na počet hodín, ktorý ste nastavili.



(1 až max 12 hodín na cyklus)

POZNÁMKA: Slanovodný systém nebude fungovať, ak filtračné čerpadlo nie je zapnuté. Uistite sa, že naprogramujete filtračné čerpadlo (alebo ho spustíte ručne) na zapnutie 5 minút pred slanovodným systémom a vypnutie 15 minút po slanovodnom systéme.

4. Zamknutie klávesnice:

Po zobrazení požadovanej hodnoty hodiny, stlačte tlačidlo , pokiaľ nebudete počuť „pípnutie“. Na ovládacom paneli sa v priebehu niekoľkých sekúnd rozsvieti zelená kontrolka „V PREVÁDZKE“, čo znamená, že slanovodný systém spustil výrobu chlóru. Zamknutie ovládacích tlačidiel v tomto nastavení zabraňuje neoprávnenej zmene pracovného cyklu.

POZNÁMKA: Ak ste zabudli zamknúť klávesnicu, systém ju automaticky zablokuje a začne pracovať o 1 minútu neskôr.



5. Ak je nutné, znovu nastavte prevádzkovú dobu:

Prevádzková doba môže byť v prípade potreby znovu nastavená. Stlačte tlačidlo , pokiaľ nebudete počuť „pípnutie“ na odomknutie klávesnice a nezačne blikáť aktuálne naprogramovaný čas. Zopakujte kroky 3 až 4.



NÁVOD NA OBSLUHU (pokračovanie)

6. Cyklus oživenia



- Stlačte a podržte tlačidlo „BOOST“ (OŽIVENIE) na 5 sekúnd, pokiaľ sa nerozsvieti kontrolka a displej neukáže „80“. To znamená, že slanovodný systém začal sanitačnú výrobu vyššieho množstva chlóru. Môžete stlačiť a podržať tlačidlo „BOOST“ na ďalších 5 sekúnd, pokiaľ kontrolka nezhasne, čím sa zruší cyklus oživenia.
- Prevádzková doba oživenia je 8 krát čas naprogramovaný do systému, t.j. ak prevádzková doba vášho slanovodného systému je 2 hodiny, bude postup oživenia bežať $8 \times 2 = 16$ hodín. Po dokončení postupu oživenia sa systém automaticky prepne do normálneho pracovného režimu.
- Keď je oživenie spustené, skontrolujte, či prevádzková doba filtračného čerpadla bola správne nastavená. Napríklad, prevádzková doba oživenia je 8 hodín, filtračné čerpadlo by malo byť nastavené na chod po dobu minimálne 8 hodín. V prípade potreby zvýšte prevádzkovú dobu filtračného čerpadla.



POZNÁMKA: Ak je k systému pripojené filtračné čerpadlo Intex, nastavte prepínač čerpadla do polohy „I“. V režime BOOST pravidelne testujte hladinu voľného chlóru, ktorá by nemala prekročiť odporúčanú hladinu 3,0 častíc na milión (ppm). Bazén nepoužívajte, ak hladina voľného chlóru prekračuje hodnotu 5,0 ppm.



- Po silnom daždi, alebo v prípade, že bazén je špinavý, stlačte tlačidlo „BOOST“ pre šokové vyčistenie bazéna.

7. Pohotovostný/úsporný režim:

- Po skončení cyklu sa rozsvieti zelená kontrolka „SLEEP“ (SPÁNOK) na ovládacom paneli a na LED displeji bliká „93“. Systém sa teraz nachádza v pohotovostnom režime. Po chvíli sa vypne a nastaví do úsporného režimu. Systém sa automaticky znovu zapne do 24 hodín počínajúc s denným cyklom výroby chlóru.
- Kontrolka „SLEEP“ zostane svietiť, ale systém zostáva v úspornom režime. LED displej sa však 5 minútach vypne. Stlačte ľubovoľné tlačidlo ( alebo ) pre zobrazenie posledného kódu na LED displeji.



8. Cyklus samočistenia elektródy:

- Stlačte a podržte  tlačidlo na 5 sekúnd, kým na LED displeji neblíkajú „10“. Podľa úrovne tvrdosti vody v bazéne stlačte tlačidlo  pre výber doby samočistiaceho cyklu, ako je uvedené nižšie. K dispozícii sú celkom 3 nastavenia: 14 hodín, 10 hodín a 06 hodín.

Tvrdosť vody	Doba samočistiaceho cyklu
0 - 150 ppm	Obrátená polarita každých 14 hodín
150 - 250 ppm	Obrátená polarita každých 10 hodín
250 - 350 ppm	Obrátená polarita každých 06 hodín



POZNÁMKA: Životnosť článku sa mení podľa stavu vody, využitia bazéna a času prevádzky zariadenia. Zvoľte dobu cyklu 14 hodín, aby ste maximalizovali životnosť elektrolyzéra, pokiaľ je hladina tvrdosti vody až 150 ppm. Ručné rutinné čistenie a údržba ďalej predĺži životnosť elektrolyzéra.

- Po zobrazení požadovaných hodín samočistenia stlačte tlačidlo  pre uzamknutie ovládacích prvkov klávesnice a LED displej sa vráti do normálneho prevádzkového času. Systém bude polaritu elektródy (5) striedať vždy podľa zvolených hodín.

POZNÁMKA: Ak ste zabudli zamknúť klávesnicu, systém ju automaticky zablokuje.

TABUĽKA KÓDOV LED

LED	Definície
80	Režim oživenia
00	Pohotovostný režim (Spustenie)
01	Minimálne prevádzkové hodiny (zostávajúca 1 hodina)
02	Prevádzkové hodiny (zostávajúce 2 hodiny)
03	Prevádzkové hodiny (zostávajúce 3 hodiny)
04	Prevádzkové hodiny (zostávajúce 4 hodiny)
05	Prevádzkové hodiny (zostávajúce 5 hodiny)
06	Prevádzkové hodiny (zostávajúce 6 hodiny)
07	Prevádzkové hodiny (zostávajúce 7 hodiny)
08	Prevádzkové hodiny (zostávajúce 8 hodiny)
09	Prevádzkové hodiny (zostávajúce 9 hodiny)
10	Prevádzkové hodiny (zostávajúce 10 hodiny)
11	Prevádzkové hodiny (zostávajúce 11 hodiny)
12	Maximálne prevádzkové hodiny (zostávajúce 12 hodiny)
90	Poplachový kód (nizky prietok čerpadla/žiadny prietok čerpadla)
91	Poplachový kód (Nízka hladina soli)
92	Poplachový kód (Vysoká hladina soli)
93	Pohotovostný režim (Prevádzkový proces ukončený)
"NEOBSADENÝ"	Bez napájania alebo „úsporný režim“ s čakaním na spustenie ďalšieho cyklu slanovodného systému.

DÔLEŽITÉ

Ak sa zobrazí poplachový kód „90“, zabezpečte, aby časovač filtračného čerpadla bol nastavený o jednu (1) hodinu dlhšie ako slanovodný systém. V prípade, že filtračné čerpadlo nemá zabudovaný časovač, je potrebné každý deň ručne zapnúť/vypnúť filtračné čerpadlo.

STACIONÁRNA MOŽNOSŤ MONTÁŽE

Niektoré štáty, najmä v Európskej únii, vyžadujú, aby bol výrobok pripevnený na zem alebo základňu v stálej zvislej polohe. Zistite na vašich miestnych úradoch, či existuje nejaké nariadenie vo vašej oblasti, ktoré sa vzťahuje na výrobok. Ak áno, potom výrobok môže byť pevne namontovaný pomocou dvoch otvorov umiestnených v základni. Pozrite si obrázok nižšie.

Tento výrobok môže byť namontovaný na betónovú základňu alebo na drevenú konštrukciu, aby sa zabránilo náhodnému prevráteniu. Celková hmotnosť zostavy musí byť vyššia ako 18 kg.

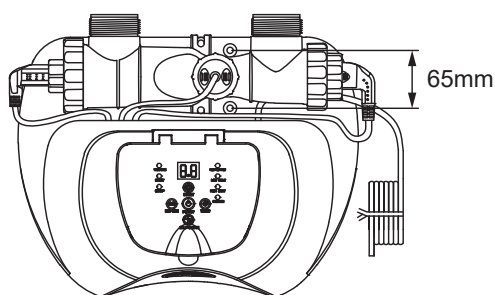

Model ECO5220/5230

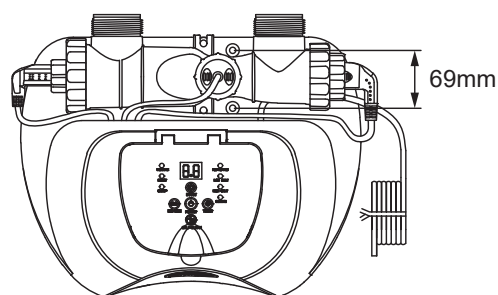

Model ECO6220/6230

1. **Model ECO5220/5230:** Montážne otvory majú priemer 6,4 mm a sú vo vzájomnej vzdialenosti 65 mm.
Model ECO6220/6230: Montážne otvory majú priemer 6,4 mm a sú vo vzájomnej vzdialenosti 69 mm.
2. Použite dve skrutky a poistné matice s maximálnym priemerom 6,4 mm.

ÚDRŽBA

DÔLEŽITÉ

Pred čistením systému odpojte napájací kábel. Tiež zatvorte plunžerové ventily na vašom bazéne, alebo vložte čierne zátky do otvoru filtra, aby sa zabránilo vyliatiu vody. Po dokončení všetkých úloh údržby je nutné pripojiť napájací kábel a otvoriť plunžerové ventily, alebo vybrať zátky.

Čistenie prietokového snímača

1. Proti smeru hodinových ručičiek odskrutkujte manžetu prietokového snímača (6) a vyberte ho z potrubia elektrolyzéra. Pozrite „Časť Referencie“.
2. Ak sú viditeľné usadeniny a nečistoty na povrchu prietokového snímača, použite záhradnú hadicu na ich opláchnutie.

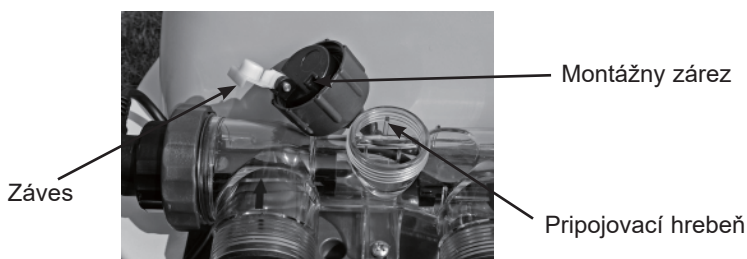

3. Ak prepláchnutie vodou neodstráni usadeniny, použite v prípade potreby plastovú kefu na vyčistenie povrchu a závesu. Nepoužívajte kovovú kefu.
4. Po skontrovaní a vyčistení prietokového snímača vyrovnajte montážny zárez na prietokovom snímači s pripojovacím hrebeňom v potrubí. Teraz otočte manžetu v smere hodinových ručičiek a utiahnite snímač späť do jeho polohy. Neuťahujte príliš.

Čistenie elektród

Elektródy majú samočistiacu funkciu začlenenú do programu elektronického ovládacieho prvku. Vo väčšine prípadov táto samočistiaca funkcia udrží elektródy v stave na prácu s optimálnou účinnosťou. Ak je voda v bazéne tvrdá (vysoký obsah minerálnych látok), elektródy môžu vyžadovať pravidelné ručné čistenie. Pre zachovanie maximálneho výkonu odporúčame raz mesačne otvoriť a vizuálne skontrolovať primárnu a sekundárnu elektródu (5 a 4). Nasledujúce kroky popisujú pokyny na vyčistenie elektrolyzéra.

Kontrola a čistenie:

1. Vypnite prístroj a odpojte napájací kábel z elektrickej zásuvky.
2. **Pre filtračné čerpadlá s 1-1/4" (32 mm) veľkosťou hadice** - Ak chcete zabrániť vytečeniu vody z bazéna, odskrutkujte filtrovacie mriežky z filtrovacích prípojok a vložte do nich čierne zátky.
Pre filtračné čerpadlá s 1-1/2" (38 mm) veľkosťou hadice - Úplne otočte rukoväť plunžerových ventilov v smere hodinových ručičiek, pokiaľ sa nezastavia. Tým sa uzavrie ventil a zabráni pretekaniu vody z bazéna.

ÚDRŽBA (pokračovanie)

3. Odpojte 2 hadice zo slanovodného systému a pripevnite krytky (9) na vstup a výstup elektrolyzéra (3).

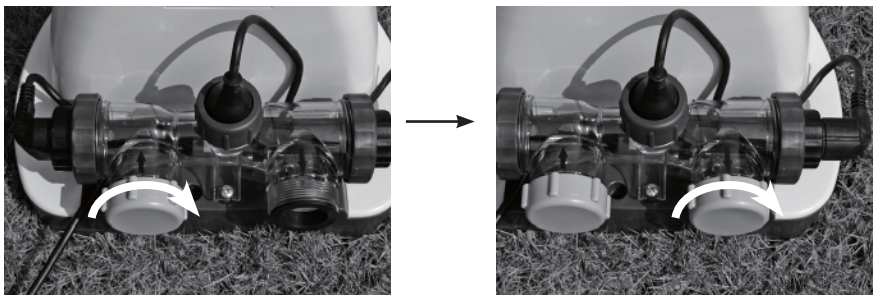

4. Odskrutkujte manžetu prietokového snímača (6) a vyťahnite prietokový snímač z krytu elektrolyzéra (3).

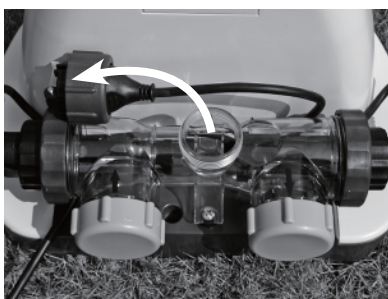

5. Nalejte kuchynský ocot do elektrolyzéra (3) pre ponorenie elektród. Nechajte ich namočené asi na jednu hodinu.



6. Otvorte jednu stranu krytu elektrolyzéra (9), vypustite a správne zlikvidujte ocot. Pripojte hadicu z bazéna na elektrolyzér. Opláchnite puzdro elektrolyzéra s bazénovou vodou.



7. Postupujte opačnými krokmi 3, 4, 5 a 6 pre pripojenie elektrolyzéra.

ÚDRŽBA (pokračovanie)

TESTOVACIE PRŮŽKY INTEX® (ZABALENÉ S PRODUKTOM)

Trojcestné testovacie prúžky môžu súčasne testovať hladinu „voľného chlóru“, „pH“, „Tvrdosť vody“ a „celkovú zásaditosť“. Odporúčame týždenné kontrolovať vodnú chémiu a udržiavať koncentráciu chlóru na 0,5 - 3 ppm.

Pokyny a použitie

1. Ponorte celý prúžok do vody a ihneď vyberte.
2. Podržte prúžok vo vodorovnej polohe na 15 sekúnd. Nestriasajte prebytočnú vodu z prúžku.
3. Prúžok porovnajte s farebnou škálou na balení. Ak je nutné, upravte chemické zloženie vody v bazéne. Je veľmi dôležité, aby ste pri testovaní chemického zloženia vody používali správnu techniku. Prečítajte si a starostlivo dodržujte písomné pokyny pre prúžok.

SKLADOVANIE

1. Odpojte napájací kábel z elektrickej zásuvky.
2. Keď je bazén úplne prázdny, odpojte slanovodný systém od hadíc v opačnom inštaláčnom postupe.
3. Pred uskladnením nechajte vysušiť na vzduchu. Toto je tiež vhodný čas na vizuálnu kontrolu a vyčistenie elektrolyzéra.
4. Skladujte výrobok a jeho príslušenstvo na suchom mieste. Skladovací priestor má byť s kontrolovanou teplotou od 32 stupňov Fahrenheita (0 stupňov Celzia) do 97 stupňov Fahrenheita (36 stupňov Celzia).
5. Originálny obal môže byť použitý na skladovanie.

ÚDRŽBA BAZÉNU A CHEMIKÁLIE

Prednostné vlastnosti chemického zloženia vody			
	Minimálne	Ideálne	Maximálne
Voľného chlóru	0	0.5 - 3.0 ppm	5.0 ppm
Viazaný chlór	0	0 ppm	0.2 ppm
pH	7.2	7.4 - 7.6	7.8
Celková zásaditosť	40 ppm	80 ppm	120 ppm
Tvrdosť vody	50 ppm	100 - 250 ppm	350 ppm
Stabilizátor (kyselina kyanurová)	10 ppm	20 - 40 ppm	50 ppm

Obráťte sa na miestneho predajcu s otázkami o úprave bazénovej vody.





Voľného chlóru	- Zvyšky chlóru sú prítomné v bazénovej vode.
Viazaný chlór	- Je tvorený reakciou voľného chlóru s amoniakovými odpadmi. Keď je výsledok príliš vysoký - Ostrý chlórový zápach, podráždenie očí.
pH	- Hodnota, ktorá určuje, ako kyslý alebo zásaditý je roztok. Keď je výsledok príliš nízky - Skorodované kovy, podráždenie očí a kože, zničenie celkovej zásaditosti. Keď je výsledok príliš vysoký - Tvorba vodného kameňa, kalná voda, kratšie filtračné cykly, podráždenie očí a kože, slabá účinnosť chlóru.
Celková zásaditosť	- Udáva stupeň odolnosti vody na zmenu pH. Určuje rýchlosť a jednoduchosť zmeny pH, takže vždy najprv upravte celkovú zásaditosť pred úpravou pH. Keď je výsledok príliš nízky - Skorodované kovy, podráždenie očí a kože. Nízka zásaditosť spôsobí, že úroveň pH bude nestabilná. Každá chemická látka pridaná do vody bude mať vplyv na pH. Keď je výsledok príliš vysoký - Tvorba vodného kameňa, kalná voda, podráždenie očí a kože, slabá účinnosť chlóru.
Tvrdosť vody	- Odkazuje na množstvo rozpusteného vápnika a horčíka vo vode. Keď je výsledok príliš vysoký - Podráždenie očí a kože, obtiažnosť vyváženía vody a nízka účinnosť chlóru. Vodný kameň sa tvorí a spôsobuje, že sa voda zakalí.
Stabilizátor (Kyselina kyanurová)	- Stabilizátory predlžujú životnosť chlóru v plaveckých bazénoch.

- Nepridávajte bazénovú chémiu priamo do zberača. Mohlo by dôjsť k poškodeniu bunky.
- Udržovanie úrovne soli a sanitačného činidla nad odporúčaný rozsah môže prispieť ku korózii bazénového zariadenia.
- Skontrolujte dátum expirácie testovacej súpravy, inak môžu byť výsledky testov nepresné, ak sa súprava používa po tomto dátume.
- Ak vzhľadom na časté používanie bazénu je nutné, aby sa zvýšila úroveň sanitačného činidla, použite potom chemickú látku na základe trichloro-s-triazinetriónu alebo sodium dichloro-s-triazinetriónu dihydrátu.

ODSTRAŇOVANIE PROBLÉMOV

PROBLÉM	PRÍČINA	RIEŠENIE
NEDOSTATOČNÝ CHLÓR	<ul style="list-style-type: none"> Nedostatočná prevádzková doba pre slanovodný systém. Hladina soli v bazénovej vode je nižšia než 2000 ppm. To je nedostatočné. Strata chlóru v dôsledku intenzívneho slnečného žiarenia. Zvýšilo sa zaťaženie od kúpajúcich. Upchaný alebo špinavý elektrolyzér. Vysoká úroveň UV žiarenia. 	<ul style="list-style-type: none"> Zvýšte dennú prevádzkovú dobu slanovodného systému. Pozrite "Návod na obsluhu". Skontrolujte hladinu soli testovacou súpravou. Nastavte podľa potreby. Pozrite "Objemy soli a bazénovej vody". Pridajte vhodný stabilizátor. Pozrite „Tabuľka kyseliny kyanurovej“. Vyberte elektrolyzér na kontrolu, očistite v prípade potreby. Pozrite "Údržba". Zakryte bazén bazénovým krytom na 2 dni so zapnutým zariadením a potom otestujte vodu pomocou testovacích prúžkov. Ak je bazén čistý a jasný, pridajte stabilizátor do vody a potom otestujte vodu so spusteným zariadením.
BIELE VLOČKY VO VODE	<ul style="list-style-type: none"> Nadmerný obsah vápnika prítomný v bazénovej vode. 	<ul style="list-style-type: none"> Vypusťte asi 20 až 25% bazénovej vody a pridajte čerstvú vodu na zníženie tvrdosti vody. Skontrolujte elektrolyzér na usadzovanie vodného kameňa. V prípade potreby vyčistite elektrolyzér.
LED DISPLEJ NEFUNGUJE	<ul style="list-style-type: none"> Bez napájania. RCD nebol resetovaný. Poistka je spálená. Porucha LED. 	<ul style="list-style-type: none"> Nájdite vypínač a zapnite. Resetujte RCD. Obráťte sa na servisné stredisko Intex.

ODSTRAŇOVANIE PROBLÉMOV (pokračovanie)

LED	PROBLÉM	RIEŠENIE	
Svieti a bliká poplachový kód na LED paneli (POZNÁMKA: Pred čistením a údržbou vždy vypnite napájanie).			
	1. Filtračné čerpadlo nie je pripojené na systém a/alebo nie je zapnuté.	<ul style="list-style-type: none"> Uistite sa, že filtračné čerpadlo je pripojené a v prevádzke. Pozrite „Pokyny pre nastavenie“. 	
	2. Cirkulačné potrubie je zablokované.	<ul style="list-style-type: none"> Ak váš prístroj má plunžerové ventily, uistite sa, že sú otvorené. Vyčistite filtračné vložky a bunky od špiny a nečistôt. Pozrite „Údržba“. Uvoľnite všetok zachytený vzduch v cirkulačnom potrubí. Pozrite návod na obsluhu filtračného čerpadla. 	
	3. Nesprávny smer prívodnej a výstupnej hadice.	<ul style="list-style-type: none"> Skontrolujte smer prívodnej a výstupnej hadice. V prípade potreby hadice obráťte. Pozrite „Návod na postavenie“. 	
	4. Vodný kameň na prietokovom snímači.	<ul style="list-style-type: none"> Vyčistite prietokový snímač so zvláštnym dôrazom na záves. Pozrite „Údržba“. 	
	5. Kábel prietokového snímača je uvoľnený.	<ul style="list-style-type: none"> Zapojte prietokový snímač pevne do zásuvky prietokového snímača. 	
	6. Vnútorný časovací konflikt medzi filtračným čerpadlom a slanovodným systémom.	<ul style="list-style-type: none"> Resetujte časovače na filtračnom čerpadle a slanovodnom systéme. Pozrite „Cyklus oživenia“. 	
	7. Chybný prietokový snímač.	<ul style="list-style-type: none"> Obráťte sa na servisné stredisko Intex. 	
	1. Nečistoty alebo vodný kameň na titánových doštičkách.	<ul style="list-style-type: none"> Vyberte Primárny Elektrolyzér na kontrolu. V prípade potreby vyčistite. Pozrite „Údržba“. 	
	2. Nízka hladina soli/Žiadna soľ.	<ul style="list-style-type: none"> Pridajte soľ. Pozrite „Objemy soli a bazénovej vody“. 	
	3. Kábel elektrolyzéra je uvoľnený.	<ul style="list-style-type: none"> Uistite sa, že kábel elektrolyzéra je pevne pripojený do zásuvky krytu elektrolyzéra. 	
	4. Možné zlyhanie elektrolyzéra.	<ul style="list-style-type: none"> Obráťte sa na servisné stredisko Intex. V prípade potreby vymeňte elektrolyzér. 	
	1. Vysoká hladina soli. 2. Teplota vody > 35°C. 3. Chybný titánová elektróda.	<ul style="list-style-type: none"> Čiastočne vypustíte bazén a naplňte ho čerstvou vodou. Pozrite „Objemy soli a bazénovej vody“. Obráťte sa na servisné stredisko Intex. 	
		1. LED displej je zhasnutý a kontrolka „SERVICE“ svieti - systém sa nezapne. 2. Spôsobuje to vysoká vlhkosť. 3. Chyba PCB.	<ul style="list-style-type: none"> Napätie v domácnosti je príliš vysoké alebo príliš nízke (+ 20%). Skontrolujte, či je napätie v rozsahu uvedenom na kryte prístroja. Spusťte systém dopoludnia a vyhnite sa jeho chodu počas úsvitu, hmly alebo dažďa. Umiestnite kúsok dlaždice alebo podobnú podložku o rozmeroch 15"x15" (38 x 38 cm) medzi zariadenie a zem, aby ste udržovali vyparovanie pozemnej vody mimo systém. Obráťte sa na servisné stredisko Intex.

DÔLEŽITÉ

Pokiaľ naďalej dochádza k ťažkostiam, kontaktujte prosím naše oddelenie pre zákaznícky servis. Pozrite si samostatný zoznam „autorizovaných servisných center“.

VÝMENA RIADIACEJ STANICE

Požadované nástroje: jeden (1) krížový skrutkovač.

Ak je potrebné vymeniť iba riadiacu stanicu (13) podľa pokynov servisného strediska, odstráňte všetky súčasti vo vnútri bodkovaného rámčeka a odložte ich na bezpečnom mieste pre neskoršie použitie.

Keď získate novú náhradnú riadiacu stanicu, preinštalujte všetky súčasti z predošlej jednotky na novú riadiacu stanicu.

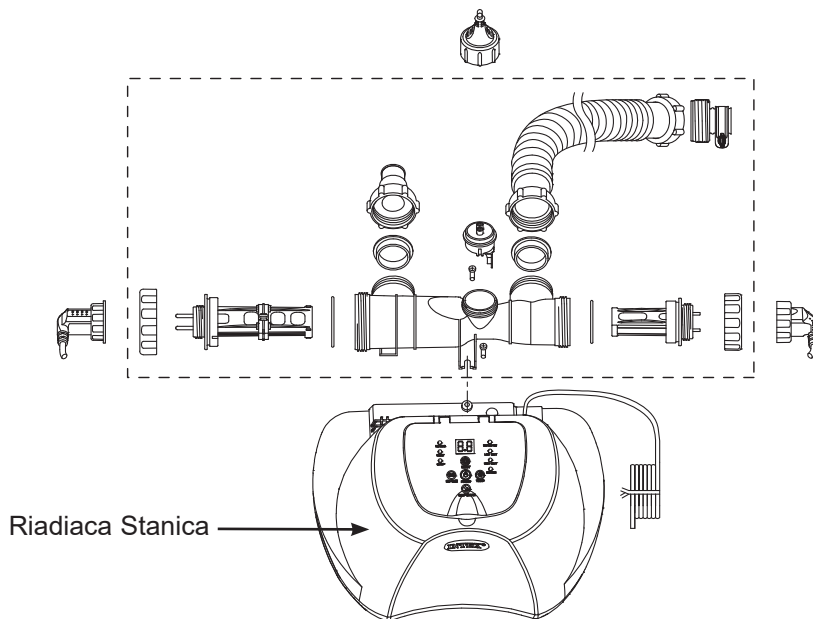

VŠEOBECNÉ POKYNY PRE BEZPEČNOSŤ PRI VODE

Vodná rekreácia je zábavná a terapeutická. Avšak obsahuje riziká spojené so zranením a smrťou. Ak chcete znížiť riziko zranenia, prečítajte si a dodržiavajte všetky varovania uvedené na výrobku, balení a vložené písomné informácie a pokyny. Zapamätajte si však, že varovania na výrobku, návod a bezpečnostné pokyny pokrývajú niektoré bežné riziká pre vodnú rekreáciu, ale nepokrývajú všetky riziká a/alebo nebezpečenstvá.

Pre ďalšie ochranné opatrenia sa tiež zoznámte s týmito všeobecnými zásadami, ako aj pokynmi uvádzanými celoštátnymi uznávanými bezpečnostnými organizáciami:

- Vyžaduje sa neustály dohľad. Musí byť vymenovaná príslušná dospelá osoba za „záchrancu“ alebo plavčíka, najmä ak sa v bazéne a jeho okolí vyskytujú deti.
- Naučte sa plávať.
- Naučte sa poskytovať prvú pomoc, masáž srdca a umelé dýchanie.
- Poučte každého, kto dohliada na používateľov bazéna, o možných rizikách spojených s používaním bazéna a ochranných prostriedkoch, ako sú zamknuté dvere, závary a pod.
- Poučte všetkých používateľov bazéna, vrátane detí, čo robiť v prípade núdze.
- Vždy používajte zdravý rozum a správny úsudok pri každej aktivite vo vode.
- Vykonávajte dohľad.

OBMEDZENÁ ZÁRUKA

Váš Slanovodný systém s E.C.O. bol vyrobený z najkvalitnejších materiálov a bol vysokokvalitne spracovaný. Všetky produkty Intex boli pred opustením továrne skontrolované a sú bez výskytu akýchkoľvek porúch. Táto obmedzená záruka sa vzťahuje len na Slanovodný systém s E.C.O. a nižšie uvedené príslušenstvo.

Táto obmedzená záruka je dodatkom, a nie náhradou vašich zákonných práv a opravných prostriedkov. Vaše zákonné práva majú prednosť do takej miery, v akom je táto záruka v rozpore s niektorým z vašich zákonných práv. Napríklad spotrebiteľské zákony v celej Európskej únii stanovujú zákonné práva navyše k záruke, ktorú obdržíte v rámci tejto obmedzenej záruky: informácie o spotrebiteľských právach celej EÚ nájdete na internetovej stránke Európskej spotrebiteľského centra http://ec.europa.eu/consumers/ECC/contact_en/htm.

Ustanovenia tejto obmedzenej záruky sa vzťahujú len na pôvodného kupujúceho a táto záruka je neprenosná. Táto obmedzená záruka je platná počas obdobia uvedeného nižšie od dátumu prvého maloobchodného zakúpenia. Odložte si váš pôvodný nákupný doklad s týmto návodom, pretože bude potrebné predložiť doklad o nákupe pri uplatnení reklamácie, inak je obmedzená záruka neplatná.

Slanovodný systém s E.C.O. a armatúry – 2 Rokov
Záruka pre elektrolyzéry a armatúry - 2 Rokov
Záruka na hadice, plunžerové ventily a armatúry – 180 dní

Ak zistíte výrobnú chybu Slanovodný systém s E.C.O. svetla počas záručnej doby, obráťte sa na príslušné servisné stredisko Intex uvedené v samostatnom zozname „autorizovaných servisných center“. Ak sa predmet vráti podľa pokynov servisného strediska Intex, servisné stredisko skontroluje predmet a rozhodne o oprávnenosti nároku. Ak sa na predmet vzťahujú ustanovenia záruky, bude predmet zadarmo opravený alebo vymenený za rovnakú alebo porovnateľnú položku (podľa rozhodnutia Intex).

Žiadne ďalšie záruky sa neposkytujú, okrem tejto záruky a zákonných nárokov platných vo vašej krajine. Do rozsahu prípustnom vo vašej krajine Intex v žiadnom prípade nenesie zodpovednosť voči vám ani žiadnej tretej strane za priame alebo nepriame škody vyplývajúce z používania vášho Slanovodný systém s E.C.O., činnosti jeho zástupcov a zamestnancov (vrátane výroby výrobku). Niektoré krajiny alebo jurisdikcie nedovoľujú vylúčenie alebo obmedzenie náhodných alebo následných škôd, takže vyššie uvedené obmedzenia alebo vylúčenia sa na vás nemusia vzťahovať.

Táto obmedzená záruka sa neuplatní v nasledujúcich prípadoch:

- Ak Slanovodný systém s E.C.O. bol vystavený nedbanlivosti, nesprávnemu použitiu alebo nasadeniu, nehodám, nesprávnemu používaniu, nevhodnému napätiu alebo prúdu v rozpore s návodom na obsluhu, nesprávnej údržbe alebo skladovaniu;
- Ak Slanovodný systém s E.C.O. bol vystavený poškodeniu okolnosťami mimo kontrolu Intex vrátane a bez obmedzenia na bežné opotrebovanie a poškodenie spôsobené požiarom, povodňou, zamrznutím, dažďom alebo inými vonkajšími prírodnými silami;
- Na diely a súčasti, ktoré nepredáva Intex; a/ alebo.
- Na neoprávnené úpravy, opravy či demontáž Slanovodný systém s E.C.O. kýmkoľvek iným ako pracovníkom servisného strediska Intex.

Náklady spojené so stratou bazénovej vody, chemikálií alebo poškodením vodou nie sú pokryté touto zárukou. Zranenia alebo poškodenia akéhokoľvek majetku alebo osôb nie sú kryté touto zárukou.

Prečítajte si pozorne návod na obsluhu a dodržiavajte všetky pokyny týkajúce sa správnej prevádzky a údržby vášho Slanovodný systém s E.C.O. Pred použitím vždy skontrolujte váš výrobok. Obmedzená záruka môže byť neplatná, ak nie sú dodržiavané pokyny.